

Enceintes amplifiées 10/12/15 pouces 2 voies bass reflex

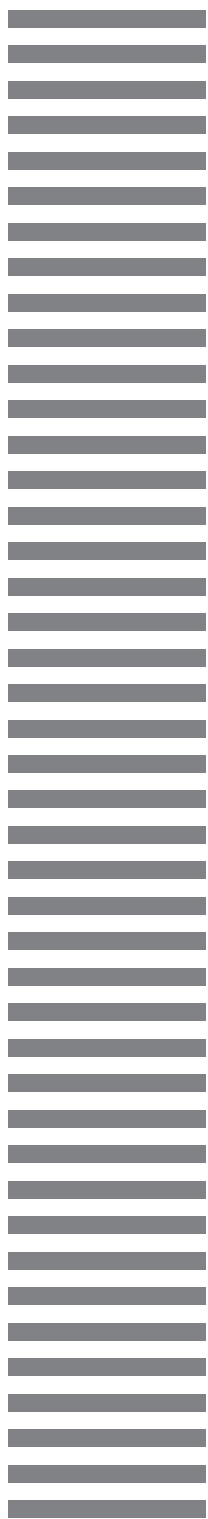

**GOA**  
GEARS OF ART

**audiophony**  
EQUIPMENTS

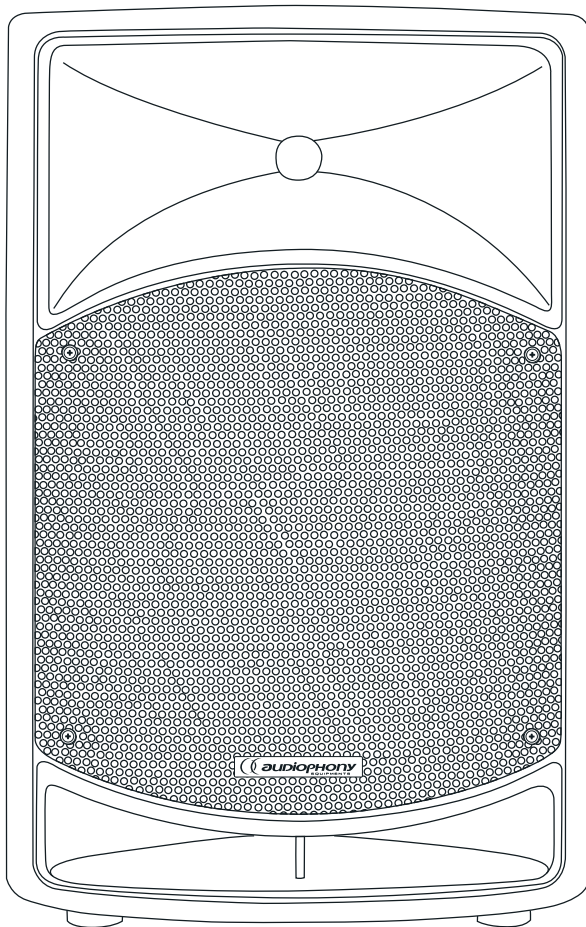

**MT10A**

**MT12A**

**MT15A**

**GUIDE DE L'UTILISATEUR**

9958 / 9959 / 10025 - Version 2.0 Mars 2013

# 1 - Instructions de sécurité

## Informations importantes de sécurité



Cet appareil a été créé pour fonctionner en lieu chauffé et isolé de toute forme d'humidité ou de projection d'eau. Toute utilisation en lieu humide, non-protégé, ou soumis à des variations de températures importantes peu représenter un risque tant pour l'appareil que pour toute personne à proximité.



Cet appareil contient à l'intérieur de son boîtier, des parties non isolées sous tensions suffisamment élevées pour représenter un risque de choc électrique. Vous ne devez en aucun cas réaliser la maintenance de cet appareil lorsque celui-ci est sous tension.



Seuls les services techniques compétents et reconnus par HITMUSIC sont habilités à réaliser la maintenance de cet appareil. Les gestes courants d'entretien doivent respecter les précautions de ce manuel.



**CAUTION**  
RISK OF ELECTRIC SHOCK  
DO NOT OPEN



**ATTENTION** : Afin de réduire les risques de chocs électriques, ne retirez jamais les capots. Il n'y a aucune pièce réparable par l'utilisateur à l'intérieur. Contactez un service technique compétent pour la maintenance de cet appareil.



### Risque d'électrocution

Afin de prévenir les risques d'électrocution, n'utilisez pas de rallonge, de prise multiple ou tout autre système de raccordement sans que les parties métalliques en contact soient complètement hors de portée.



### Niveaux sonores

Les systèmes de sonorisation sont capables de délivrer un niveau sonore (SPL) nuisible à la santé humaine. Les niveaux de pression sonore apparemment non critiques peuvent endommager l'audition si la personne y est exposée sur une longue période.

Ne pas stationner à proximité immédiate des enceintes acoustiques en fonctionnement.



### Protection de l'environnement

- L'environnement est une cause que défend HITMUSIC, nous commercialisons uniquement des produits propres, conformes aux normes ROHS.
- Votre produit est composé de matériaux qui doivent être recyclés, ne le jetez pas dans votre poubelle, apportez-le dans un centre de collecte sélective mis en place à proximité de votre résidence. Les centres de services agréés vous reprendront votre appareil en fin de vie afin de procéder à sa destruction dans le respect des règles de l'environnement.
- Pour plus de renseignements <http://www.hitmusic.fr/directives-deeee.php>.

## Symboles utilisés



Le symbole IMPORTANT signale une recommandation d'utilisation importante.



Le symbole CAUTION signale un risque de dégradation du produit.



Le symbole WARNING signale un risque d'atteinte à l'intégrité physique de l'utilisateur et de toute autre personne présente. Le produit peut de plus être endommagé.

## Instructions et recommandations

### 1 - Lisez les instructions :

Il est conseillé de bien lire toutes les instructions d'utilisation et de fonctionnement avant l'utilisation de l'appareil.

### 2 - Conservez les instructions :

Il est conseillé de conserver les instructions d'utilisation et de fonctionnement ultérieurement.

### 3 - Considérez les avertissements :

Il est conseillé de bien prendre en compte tous les avertissements et toutes les instructions de fonctionnement du produit.

### 4 - Suivez les instructions :

Il est conseillé de bien suivre toutes les instructions de fonctionnement et d'utilisation.

### 5 - Eau et humidité :

N'utilisez pas cet appareil à proximité de l'eau, par exemple près d'une baignoire, d'un lavabo, d'un évier ou d'une baignoire; ni dans un endroit humide ou près d'une piscine, etc...

### 6 - L'installation :

Ne posez pas cet appareil sur un meuble roulant, un trépied, un support ou une table instables. L'appareil risquerait de tomber blessant gravement un enfant ou un adulte et de s'abîmer sérieusement. Utilisez seulement un meuble roulant, une étagère, un trépied, un support ou une table recommandés par le fabricant ou vendus avec l'appareil. Dans tous les cas pour installer l'appareil il est conseillé de suivre les instructions du fabricant et d'utiliser des instruments recommandés par celui-ci.

Il est fortement conseillé de déplacer avec prudence le meuble roulant quand l'appareil se trouve dessus. Des arrêts brutaux, une trop forte poussée et des surfaces rugueuses risqueraient de renverser l'ensemble.

### 7 - Montage en plafonnier ou sur un mur :

Il est recommandé de contacter votre revendeur avant tout montage.

### 8 - Aération :

Les fentes et ouvertures dans le boîtier sont prévues pour l'aération, pour assurer une utilisation en toute confiance du produit et pour éviter une surchauffe. Ces ouvertures ne doivent donc pas être obstruées ni recouvertes. Il faut faire attention à ne jamais obstruer ces ouvertures en plaçant le produit sur un lit, un canapé, une couverture ou autre surface de ce style. Cet appareil ne devrait pas être placé dans une installation fermée tels une valise ou un rack à moins qu'une aération ait été prévue ou que les instructions du fabricant aient été suivies.

### 9 - Chaleur :

Il est conseillé de maintenir le produit éloigné des sources de chaleur tels les radiateurs, les poêles, les réflecteurs de chaleur ou autres produits (ainsi que les amplificateurs) qui produisent de la chaleur.

### 10 - Alimentation électrique :



Ce produit fonctionne seulement sur le voltage indiqué sur une étiquette au dos de l'appareil. Si vous n'êtes pas sûr du voltage de votre installation électrique, consultez votre revendeur ou votre compagnie d'électricité.

### 11 - Protection des câbles électriques:



Il faut veiller à ce que les câbles électriques ne soient pas susceptibles d'être piétinés ou pincés par des objets placés dessus ou contre, en faisant particulièrement attention aux câbles au niveau des prises et de leur point de sortie sur l'appareil.

### 12 - Pour nettoyer :



Débranchez l'appareil avant de le nettoyer. N'utilisez pas d'accessoires non conseillés par le fabricant. Utilisez un chiffon humide sur la surface de l'appareil. Ne passez pas l'appareil sous l'eau.

### 13 - Période de non utilisation :

Débranchez le cordon d'alimentation de votre lecteur si vous ne l'utilisez pas durant une longue période.

### 14 - Pénétration d'objets ou de liquides :



Ne laissez jamais pénétrer d'objets en tout genre dans cet appareil à travers les ouvertures car ils risqueraient de provoquer un incendie ou une décharge électrique. Ne répandez jamais de liquides en tout genre sur le produit.

### 15 - Dommages nécessitant un entretien :



Adressez-vous à des personnes qualifiées dans les cas suivants :

- Quand le cordon d'alimentation ou la prise est abîmé(e).
- Si du liquide a été répandu ou si des objets sont tombés dans l'appareil.
- Si le produit a été au contact de pluie ou d'eau.
- Si le produit ne fonctionne pas normalement en suivant les instructions.
- Si le produit a pris un choc.

### 16 - Entretien/révision :



N'essayez pas de réviser vous-même ce produit. Cela vous exposerait à une dangereuse tension. Adressez-vous à un personnel qualifié.

### 17 - Milieu de fonctionnement :



Température et humidité du milieu de fonctionnement : De +5 à +35° ; humidité relative inférieure à 85% (orifice de ventilation non obstrués).

N'installez pas l'appareil dans un endroit mal ventilé ou dans un lieu soumis à une forte humidité ou en plein soleil (ou à une forte lumière artificielle).

## 2 - Introduction

Les enceintes MT10A, MT12A et MT15A sont la solution idéale pour vos performances live. Avec une puissance de 180W pour la MT10A, de 300W pour la MT12A et de 400W pour la MT15A, les enceintes MT délivrent un son puissant, clair et chaleureux, adapté tant à la voix qu'à la diffusion de musique live ou enregistrée.

Rapide d'installation, légères et peu encombrantes, elle deviendront rapidement les partenaires de vos prestations nomades, sans compromis sur la qualité, la puissance ou les possibilités.

## 3 - Caractéristiques générales et techniques

	MT10A	MT12A	MT15A
Bi-amplification	150W RMS Class D pour les basses 30W RMS Class AB pour les aigus	250W RMS Class D pour les basses 50W RMS Class AB pour les aigus	350W RMS Class D pour les basses 50W RMS Class AB pour les aigus
Puissance totale de l'amplificateur	180W RMS / 360W max.	300W RMS / 600W max.	400W RMS / 800W max.
Réponse en fréquence	60 Hz - 20 KHz	55 Hz - 20 KHz	50 Hz - 20 KHz
Alimentation	Alimentation à découpage SMPS		
Dispersion H x V	120° x 60°		
Fréquence de coupure du filtre	3,5 KHz	2,8 KHz	3,6 KHz
Pression acoustique SPL	119 dB max.	122 dB max.	123 dB max.
Woofers	10 pouces Bobine de 2 pouces 4 Ohms - 170W RMS	12 pouces Bobine de 2 pouces 4 Ohms - 250W RMS	15 pouces Bobine de 2,5 pouces 4 Ohms - 350W RMS
Tweeter	Moteur 1 pouce 8 Ohms 30 W RMS	Moteur 1,35 pouces 8 Ohms 50 W RMS	
Entrées	1 entrée MIC/LINE sur COMBO XLR/JACK 1 entrée LINE/AUX sur Mini Jack et Combo XLR/JACK		
Sortie	1 sortie ligne sur XLR		
Réglages	Réglages volume par voie Réglages HIGH/LOW +/- 15 dB général		
Protection	Contre les court-circuits, thermique et limiteur		
Construction et accrochages	Caisse asymétrique avec pan coupée à 45° 1 poignée sur le dessus 2 inserts M8 dessous 2 inserts M8 dessus Embase de 36 mm pour pied	Caisse asymétrique avec pan coupée à 45° 1 poignée sur le dessus et 2 sur les côtés 2 inserts M10 dessous 2 inserts M10 dessus Embase de 36 mm pour pied	Caisse asymétrique avec pan coupée à 45° 1 poignée sur le dessus et 2 sur les côtés 2 inserts M10 dessous 2 inserts M10 dessus 1 insert M10 derrière Embase de 36 mm pour pied
Dimensions	321 x 291 x 495 mm	385 x 348 x 595 mm	460 x 410 x 700 mm
Poids net	10,2 Kg	15,1 Kg	18,4 Kg

## 4 - Présentation de l'appareil

### Partie alimentation

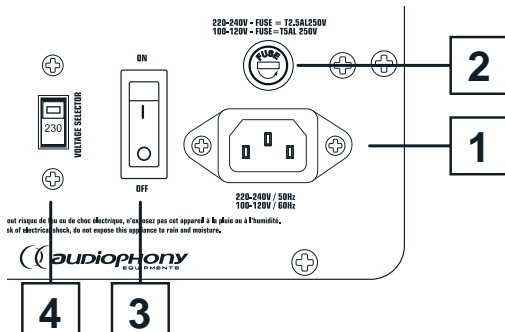

#### 1 Entrée alimentation

Permet de raccorder l'enceinte au secteur. Utilisez le cordon IEC fourni et assurez vous que la tension délivrée sur votre lieu de prestation correspond bien à la valeur indiquée par le sélecteur de tension avant de mettre l'amplificateur intégré sous tension.

#### 2 Fusible

Assure la protection du module d'alimentation de l'amplificateur intégré.

Si vous êtes amené à changer ce fusible, remplacez le par un fusible de même valeur.

#### 3 Bouton de mise sous tension

Permet de mettre l'amplificateur intégré sous et hors tension.

#### 4 Sélecteur de tension

Permet d'adapter la tension de fonctionnement de l'amplificateur à la tension délivrée sur votre lieu de prestation.

### Tableau de bord

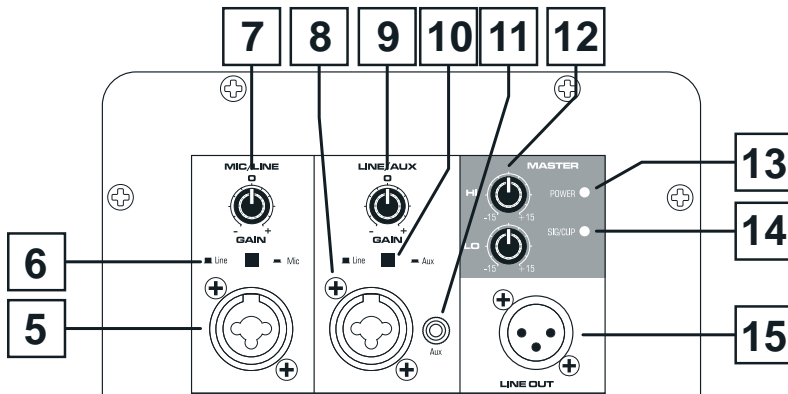

#### 5 Entrée MIC/LINE sur fiche COMBO

La fiche COMBO permet de connecter soit une fiche XLR mâle, soit une fiche Jack mâle mono ou stéréo. En niveau ligne, cette entrée est de type symétrique. Les détails concernant les différents types de câblage sont disponibles plus loin dans ce manuel.

#### 6 Sélecteur LINE/MIC

Ce sélecteur permet d'adapter l'impédance de l'entrée au type de signal présent. Lorsqu'il est enfoncé le niveau de l'entrée est adapté à niveau d'un signal micro, lorsqu'il n'est pas enfoncé, le niveau est adapté à un signal de niveau ligne.

#### 7 Potentiomètre MIC/LINE

Permet de régler le niveau d'entrée de la voie correspondante.

Assurez vous que la LED SIG/CLIP ne s'allume pas en rouge pendant une période trop longue. Vous garantissez ainsi une qualité sonore optimale.

#### 8 Entrée LINE sur fiche COMBO

La fiche COMBO permet de connecter soit une fiche XLR mâle, soit une fiche Jack mâle mono ou stéréo. Cette entrée est de niveau ligne symétrique. Les détails concernant les différents types de câblage sont disponibles plus loin dans ce manuel.

### 9 Potentiomètre LINE/AUX

Permet de régler le niveau d'entrée de la voie correspondante.

Assurez vous que la LED SIG/CLIP ne s'allume pas en rouge pendant une période trop longue. Vous garantissez ainsi une qualité sonore optimale.

### 10 Sélecteur LINE/AUX

Ce sélecteur permet de sélectionner soit l'entrée LINE (fiche COMBO), soit l'entrée AUX .

Lorsqu'il n'est pas enfoncé c'est le signal présent sur la fiche COMBO qui est envoyé vers l'amplificateur, lorsqu'il est enfoncé, c'est le signal présent sur l'entrée AUX qui est envoyée vers l'amplificateur.

### 11 Entrée AUX

Entrée de niveau ligne stéréo sur fiche Jack 3.5;

Elle permet de brancher un signal provenant d'un lecteur MP3 par exemple.

### 12 Section égalisation

Ces deux potentiomètres permettent d'ajuster les niveaux des basses et des aigus sur une plage allant de -15dB à +15dB.

Ces réglages agissent sur la partie MASTER du signal.

### 13 LED POWER

Cette LED est allumée lorsque l'amplificateur intégré est sous tension.

### 14 LED SIG/CLIP

Cette led a deux fonctions :

- Elle s'allume en jaune lorsqu'un signal est présent sur une des entrées.

- Elle s'allume en rouge lorsque la somme des niveaux présents en entrée dépassent 0dB. Faites en sorte que cette LED ne s'allume pas en continu en rouge pour garantir une qualité de son optimale.

### 15 Fiche XLR LINE OUT

Cette fiche permet de récupérer la somme de tous les signaux présents en entrée pour les ré injecter sur une autre enceinte amplifiée, sur une table de mixage ou sur un système amplificateur / enceinte.

## 5 - Connectiques utilisées

### 5.1 - Symétriques

Les entrées sur fiches COMBO sont de type symétrique. Ce type de connectiques permet de transporter les signaux sur de grandes longueurs sans altérer la qualité du signal, il est donc préférable d'utiliser des signaux symétriques.

Ci-contre les deux schémas vous donnent les principes de câblage symétrique avec fiche XLR ou Jack 6.35.

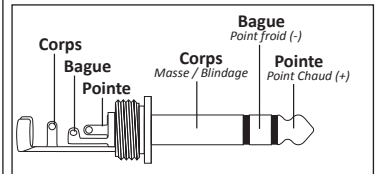
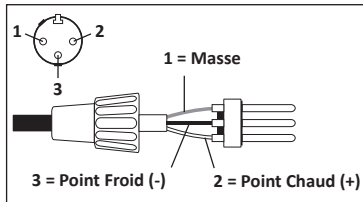

### 5.2 - Asymétriques

Si vous ne disposez pas de source avec signal symétrique, faites en sorte que les longueurs de câble n'excèdent pas 1,5m.

Ci-contre les deux schémas vous donnent les principes de câblage asymétrique avec fiche XLR ou Jack 6.35.

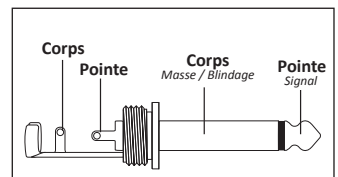
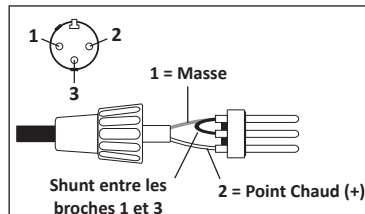

### 5.3 - Entrée AUX

L'entrée AUX est sur fiche Jack 3.5 stéréo.  
 Son câblage est effectué comme l'indique la figure ci-contre.  
 Bien que stéréo, cette entrée permet aussi d'injecter un signal mono.

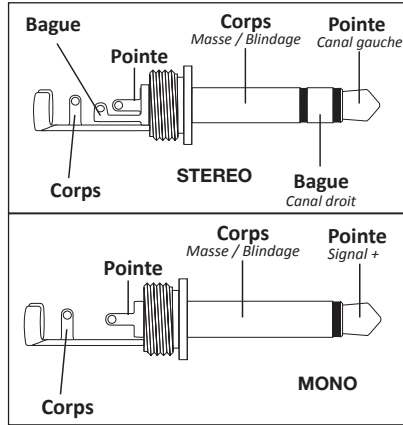

### 6 - Schéma de principe

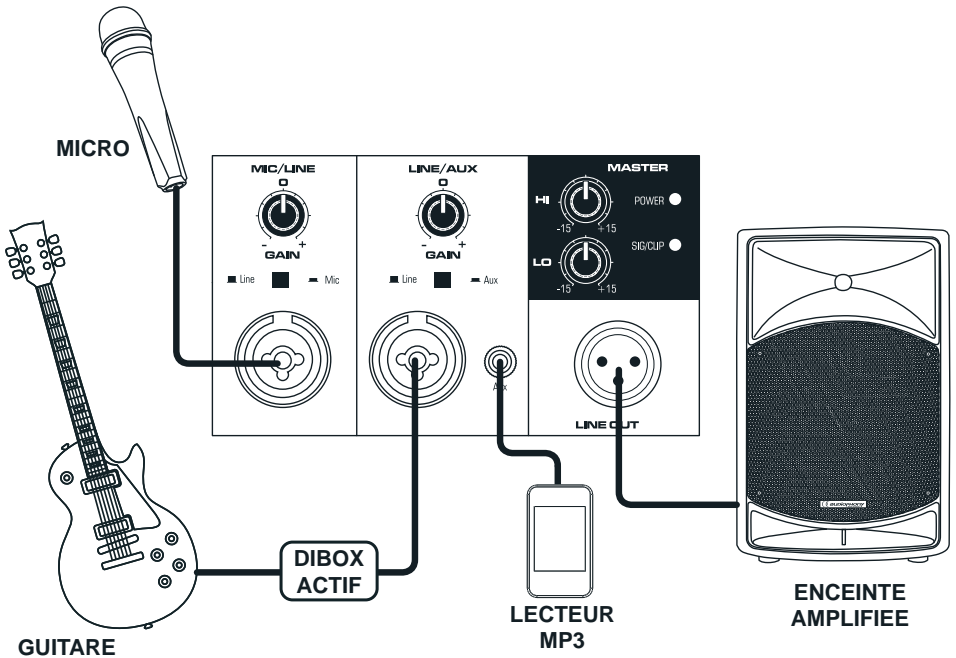

La société AUDIOPHONY® apporte le plus grand soin à la fabrication de ses produits pour vous garantir la meilleure qualité. Des modifications peuvent donc être effectuées sans notification préalable. C'est pourquoi les caractéristiques techniques et la configuration physique des produits peuvent différer des spécifications et illustrations présentées dans ce manuel.

Pour bénéficier des dernières informations et mises à jour sur les produits AUDIOPHONY® connectez-vous sur [www.audiophony.com](http://www.audiophony.com)