



Legamaster

We make communication visible



65"

75"

85"

SUPREME Touchscreen platform

Supreme

Verbeter productiviteit

De digitale transformatie van de afgelopen jaren heeft het kantoor van vandaag de dag aanzienlijk doen veranderen. Werknemers gingen van vaste naar flexibele werkplekken. Er kwamen zitkussens en huddle rooms, en kantoren veranderden in sociale hubs waar samenwerken op afstand steeds belangrijker is geworden.

Teamleden met elkaar in contact brengen, ongeacht de locatie, in creatieve sessies is een van de grootste uitdagingen van allemaal geworden. En omdat we niet allemaal IT-wizards en raketgeleerden kunnen zijn, introduceert Legamaster het meest geavanceerde collaboration platform dat de stress en onzekerheid tijdens dagelijkse vergaderingen wegneemt.

De toekomst van de collaboration is hier!

Supreme is een nieuw innovatief platform dat samenwerken gemakkelijker, sneller en creatiever maakt. Wij zorgen ervoor dat je kunt werken in een stressvrije vergaderruimte. Of het nu gaat om een brainstormsessie, een presentatie of een conference call, met het Supreme touchscreen is het allemaal binnen een handomdraai mogelijk.

> **Simpel en toegankelijk voor iedereen**

Gebruiksvriendelijkheid: Dat is de drijvende kracht achter het ontwikkelingsproces van Supreme. Door de direct toegankelijke softkeys, die altijd zichtbaar blijven aan de rand van het scherm en de USB-poort aan de voorzijde maken de Supreme intuïtief en het navigeren eenvoudiger dan ooit. Niet alleen de functionaliteiten van het touchscreen zijn fantastisch, maar ook het ontwerp is een lust voor het oog. Supreme heeft een vooruitstrevend ontwerp dat schitterend past in elke vergaderruimte.

Supreme is geen 'no O.S.' platform, maar is bewust eenvoudig gehouden. Dit betekent dat er geen apps geprogrammeerd zijn en geen ingebouwde WIFI mogelijkheden.

Dit geeft je de mogelijkheid om het scherm aan te passen aan je eigen werkvoorkeuren.

> **Zonder moeite aan de slag**

Heb je moeite om het volume snel aan te passen? Vind je het moeilijk om de juiste bron te selecteren? De bediening van Supreme is een fluitje van een cent. Het volledig aanpasbare home screen brengt je zonder moeite naar de gewenste bestemming. Daarnaast biedt Supreme bedrukte softkeys die altijd zichtbaar blijven aan de rand van het scherm. Het volume wijzigen, snel schakelen tussen 2 meest gebruikte bronnen, het snelmenu openen, of terugkeren naar het home-screen gaat op deze manier moeiteloos.



Natuurlijk schrijven

Supreme wordt geleverd met 2 elegante, lichte InGlass™ M5 passieve pennen van hoge kwaliteit



Nabijheidssensor

Geïntegreerd in onze Supreme Smartbar



Haarscherpe beelden

4K UHD resolutie met anti-glare en anti-print coating



Geïntegreerde softkeys

Zichtbaar op het scherm voor eenvoudige bediening



Superieur geluid

Afgestemd op de meest populaire audiostandaarden voor videoconferencing



USB 3.0-poort

Aan de voorzijde van het scherm voor snelle toegang tot documenten



Geoptimaliseerd voor Windows 10 Intel®

OPS standaard PC-modules voegen volledig geïntegreerde computerprestaties toe



InGlass™ M5 by FlatFrog touchsystem

Voor een supersnelle, natuurlijk schrijfervaring



Over the air updates

Houdt het scherm up-to-date zonder moeite

Supreme

Beste touch-ervaring ooit

> InGlass™ M5 touch-systeem

Net zo natuurlijk schrijven als op papier? Uitgerust met het nieuwste InGlass™ M5 touchsystem van FlatFrog, evenaart geen enkel ander systeem de snelheid of nauwkeurigheid van de touch-ervaring die de Legamaster Supreme biedt. Door het bonded glas er zit er geen lucht tussen het glas en het paneel. Dit zorgt voor een natuurlijke schrijvervaring, vergroot de kijkhoek en vermindert reflecties.

> Elegante schrijven met InGlass™ M5 pen

De Supreme wordt geleverd met 2 elegante, passiefschrijvende pennen van hoge kwaliteit. De InGlass™ pennen zijn dubbelzijdig; samen met het M5 touch-systeem bieden ze 4 niveaus van herkenning (kleine punt, grote punt, vinger, handpalm).

Hiemee bepaalt Supreme de norm voor hoe digitaal schrijven moet aanvoelen: intuïtiever, responsiever en nauwkeuriger dan ooit tevoren. De palm-rejection functie zet hierbij de puntjes op de i.

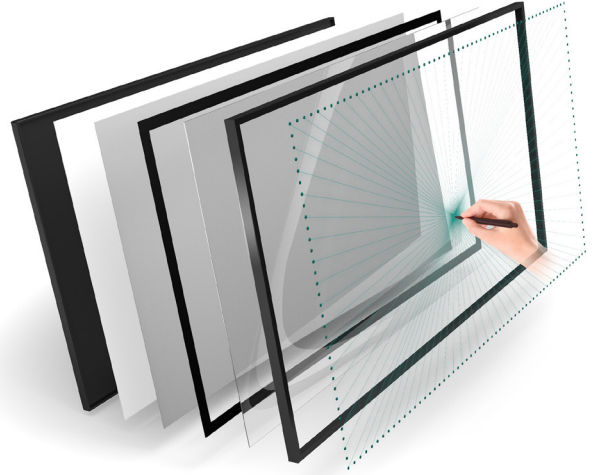

Schrijven

Gummen en aanraken



Supreme

Effectief samenwerken

Transformeer de moderne vergaderruimte met geïntegreerde oplossingen. Wij geloven dat succesvol samenwerken op afstand essentieel is voor de toekomst. Deze afstand varieert van 1,5 m, wanneer we in dezelfde ruimte zijn met anderen, tot 1.500 km of meer wanneer we op verschillende locaties samenwerken. Het kunnen overbruggen van deze afstand is wat een team succesvol zal maken op de korte en lange termijn.

Effectief samenwerken met Supreme

Effectief samenwerking met het hele team? Niet alleen op kantoor maar ook vanuit huis? De Supreme biedt niet alleen de ideale interactieve videoconferentie-oplossing, maar is een geweldig touchscreen om elke vergadering naar een hoger niveau te tillen. Een gebruiksvriendelijke interface en snelle toegang en navigatie tijdens al jouw werkzaamheden.

Of het nu gaat om samenwerken in FlatFrog Board op de OPS windows 10 omgeving, videoconferencing of draadloos presenteren met behulp van AirServer Connect. Programmeer jouw specifieke werk-scenario en Supreme biedt een home screen dat zelfs de meest onervaren gebruiker direct naar de juiste applicatie zal brengen.

Annoteren, brainstormen en werken op afstand

Flatfrog board For Rooms software is een nieuwe collaboratieve whiteboard-oplossing die gewone vergaderingen in productieve sessies verandert, of het nu op kantoor is of thuis. Draag op afstand bij vanaf je laptop en gebruik dezelfde hulpmiddelen als in de vergaderruimte. Met 32 whiteboard-pagina's, natuurlijke schrijffervaring en de multi-user ondersteuning, kun je alles vastleggen in één document.

Of het nu gaat om Agile, Lean, Pulse of iets daartussenin, deze tool is ideaal voor projectvisualisatie en het bijhouden van taken. Stel jouw team snel samen en werk effectief samen in een ruimte of op externe locaties.



Scan de QR-code
voor meer informatie



Accessoires

Upgrade voor meer flexibiliteit

Legamaster biedt niet 'alleen' geweldige touchscreens. Wij bouwen complete oplossingen die mensen en teams in staat stellen te presteren! Upgrade jouw werkruimte met de ultieme collaboration tools.

Deel uw documenten vanaf elk apparaat

Met de Legamaster AirServer Connect 2 kun je op elk scherm, in elke ruimte, vanaf elk apparaat draadloos presenteren! Beschik over de over de meest uitgebreide mogelijkheden voor het delen van schermen op het Supreme touchscreen. Het is een bewezen oplossing voor draadloos presenteren die alle netwerken veilig houdt.



Ondersteuning voor alle belangrijke besturingssystemen



OPS Computer

Supreme Conference Camera

Geen ongemakkelijke video vergaderingen meer met de Supreme Conference Camera. Deze camera klik je magnetisch vast aan de bovenkant of rechterkant van het scherm, afhankelijk van jouw voorkeur.

- ▶ Breed gezichtsveld van 120°
- ▶ Geen kabels nodig en voorzien van een uniek draaibaar ontwerp
- ▶ Biedt superieure kleurbalans, details en geluid
- ▶ 4 Microfoons met akoestische echo-onderdrukking



Supreme Conference Camera

Supreme Smartbar

Geniet van de superieure geluidskwaliteit van de Legamaster Supreme Smartbar. De geïntegreerde nabijheidssensor zorgt ervoor dat het Supreme touchscreen automatisch aan/uit gaat bij het betreden of verlaten van de ruimte.

- ▶ Consistente spraakverstaanbaarheid
- ▶ Ontworpen voor kleine tot middelgrote vergaderruimtes
- ▶ Geen kabels nodig
- ▶ Modulair en veelzijdig ontwerp



Supreme Smartbar

Accessoires

Montageoplossingen

Het assortiment moTion montageoplossingen brengt innovatief hedendaags design samen met moderne technologie die perfect past in elke kantoorruimte. De gebruiksvriendelijke, in hoogte verstelbare montageoplossingen zijn geschikt voor alle Supreme touchscreens en kunnen op elk moment snel en veilig worden bediend.

moTion mobiele standaard MS-12S

Elke vergaderruimte, klaslokaal of directiekamer is uniek. Wil je een montageoplossing die je van het ene kantoor naar het andere kunt verplaatsen? Met de moTion mobiele stand bent je volledig flexibel in de keuze van de werkruimte. De hoogwaardige TENTE-wielen maken het nog makkelijker om zelfs onze grotere touchscreens zonder moeite te verplaatsen.



moTion vrijstaand FCS-12XL

Creëer een moderne werkruimte waarin het touchscreen overal kan worden geplaatst, zonder dat het aan een muur hoeft te worden bevestigd. Het kabelcompartiment verbergt rommelige kabels en stekkerdozen, wat resulteert in een georganiseerde en opgeruimde opstelling.

Accessoires

Montageoplossingen

moTion CS-12S

Dit moTion-kolomsysteem voor wandmontage is de perfecte oplossing voor schermen die permanent in een moderne kantoorruimte of klaslokaal staan. Met een optionele brede muurbeugel voor flexibele, veilige bevestiging aan bijvoorbeeld gipswanden

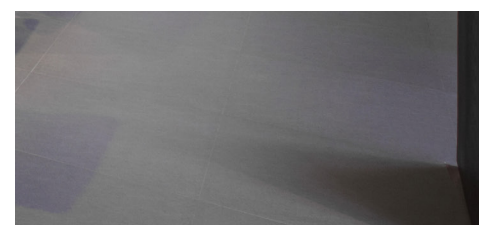

Supreme

Technische Specificaties

Productinformatie

Supreme

- ▶ **65 Inch**
ART. 7-804100-65
- ▶ **75 Inch**
ART. 7-804100-75
- ▶ **85 Inch**
ART. 7-804100-85

Afmetingen & gewicht

- ▶ **Paneelafmetingen**
65" 1481,42x859,47x101,45mm
75" 1703,5x1020,3x101,37mm
85" 1928,5x1112,5x101,30mm
- ▶ **Zijdikte**
3,5mm
- ▶ **Netto gewicht**
65" 65 KG
75" 70 KG
85" 85 KG
- ▶ **Verpakt gewicht**
65" 70 KG
75" 77.25 KG
85" 102 KG
- ▶ **VESA-montagepunt**
65" 400x400, M8
75" 600x400, M8
85" 600x600, M8

Glas

- ▶ **Hardheid glas**
3 mm gehard glas - Mohs niveau 7
- ▶ **Glasconstructie**
'0-gap' verlijming
- ▶ **Glas behandeling**
Heat tempered, anti-glans, anti-vingerafdruk

Paneel / scherm

- ▶ **Diagonale grootte**
65", 75", 85"
- ▶ **Schermtipe**
TFT LCD - Directe LED
- ▶ **Beeldverhouding**
16:9
- ▶ **Display kleuren**
1.073B
- ▶ **Resolutie**
4K UHD (3840x2160 @60Hz)
- ▶ **Vernieuwingsnelheid**
60Hz
- ▶ **LCD Kijkhoek**
178°
- ▶ **Helderheid**
500 cd/m2
- ▶ **Bediening**
Aanrakings OSD, Toetsenbord, RS-232C, IR afstandsbediening
- ▶ **Contrast ratio**
5000:1
- ▶ **Duurzaamheid & levensduur**
24/7 | 50000 uur

Beeld & geluid

- ▶ **Kleurtemperatuur**
Warm, koel, normaal
- ▶ **Beeldmodus**
Dynamisch, standaard, zacht, gebruiker
- ▶ **Versterkervermogen**
80 W
- ▶ **Frequentiebereik**
60 hz - 20 kHz
- ▶ **Automatische helderheidsaanpassing**
Ja
- ▶ **Luidspreker**
3x15w
- ▶ **Grafisch**
Mali G51 MP4

Connectiviteit

- ▶ **OPS-sleuf**
1 - Intel® spec
- ▶ **HDMI 2.0 in**
3
- ▶ **WeergavePort 1.2**
Ja
- ▶ **USB-B (touch)**
3
- ▶ **USB A 3.0 (fast transfer)**
3
- ▶ **USB-A 2.0**
1
- ▶ **USB C**
1 (60 W stroomvoorziening, DisplayPort, USB)
- ▶ **LAN (RJ45)**
1 LAN poort (10/100/1000)
- ▶ **RS-232**
Ja
- ▶ **IR-in**
Ja
- ▶ **Video conferencing unit connector**
Ja
- ▶ **Smartbar-connector**
Ja
- ▶ **Uitgangen**
HDMI 2.0, Audio-out, SPDIF audio-out, Ethernet
- ▶ **Camera**
Optioneel
- ▶ **Nabijheidssensor**
Facultatief extra - in Hoogste Smartbar

Power

- ▶ **Voeding**
145 watt
- ▶ **Stroomverbruik (slaap modus)**
20 watt
- ▶ **Stroomverbruik (standby-modus)**
0,5 watt
- ▶ **Ondersteunde besturingssystemen**
Android, Linux, Mac OSX, Windows 10, Windows 8.1, Windows 7

Supreme

Technische Specificaties

Interactiviteit

- ▶ **Touchtechnologie**
InGlass™ m5 touchsysteem
- ▶ **Continuous touch points**
20
- ▶ **Resolutie aanraken**
32768 x 32768px
- ▶ **Responstijd**
8ms
- ▶ **Touchnauwkeurigheid**
1mm
- ▶ **Minimumgrootte voorwerp**
1.5mm
- ▶ **Aanrakingshulpmiddel**
Vinger, Handschoen, Gebaar & Pen
- ▶ **Gelijktijdig schrijven**
Ja
- ▶ **Stylus Inbegrepen**
2 FlatFrog InGlass™ m5 stylus
- ▶ **Pen & touch differentiatie**
Ja
- ▶ **Palm rejection**
Ja
- ▶ **Annotatie over elke bron**
Ja
- ▶ **Compatibiliteit**
Windows 10, Linux, Mac, Android, Chrome
- ▶ **Traceersnelheid**
5m/s

OSD

- ▶ **Talen**
Nederlands, Engels, Spaans, Duits, Frans

Systeem

- ▶ **Systeem Versie**
Android 8.0
- ▶ **CPU**
Arm Cortex A73x2, ARM Cortex A53x2
- ▶ **Intern geheugen**
4 gb
- ▶ **Schijfopslag**
32 gb

Supreme Conference Camera CC-1

- ▶ **Artikel**
KEA 7-804121
- ▶ **Verp.-eenheid**
PC
- ▶ **Verpakkingsafmetingen**
250 x 190 x 120 (mm)
- ▶ **Gewicht (bruto/netto)**
500Gr / 300Gr
- ▶ **Optische resolutie**
1920 x 1080, 1280 x 720, 640 x 360
- ▶ **Beeldsnelheid**
A30 fps 200 lux
- ▶ **Video-indeling**
MJPEG / YUV
- ▶ **Gezichtsvel**
120°
- ▶ **Ondersteunende technologie**
AF (automatische scherpstelling), AE (automatische belichting), AWB (automatische witbalans), AGC (automatische versterkingsregeling), WDR (breed dynamisch bereik), vervormingscorrectie
- ▶ **Type microfoon**
4-kanaals digitale microfoon
- ▶ **Ontvangsbereik**
4 meter
- ▶ **Gevoeligheid**
-26dB
- ▶ **Frequentiebereik microfoon**
90Hz - 16kHz
- ▶ **Ondersteuningstechnologie**
Akoestische echo-onderdrukking (AEC), Adaptieve straalvormer, Dereverberatie, Ruisonderdrukking, Automatische versterkingsregeling

Supreme Smartbar SB-1

- ▶ **Artikel**
KEA 7-804111
- ▶ **Verpakkingseenheid**
PC
- ▶ **Verpakkingsafmetingen**
1120 x 160 x 136 (mm)
- ▶ **Gewicht (bruto/netto)**
2700Gr / 2035Gr
- ▶ **Uitgangsgeluidsdruk niveau**
90dB
- ▶ **Detectiebereik naderingssensor**
3.5M +/-0.5M bij Horizontale hoek >120°

Supreme Technische tekeningen

Supreme | 65"

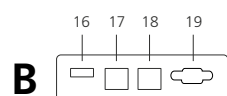
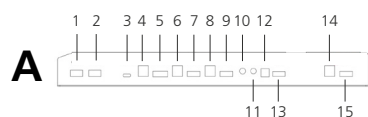
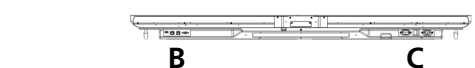
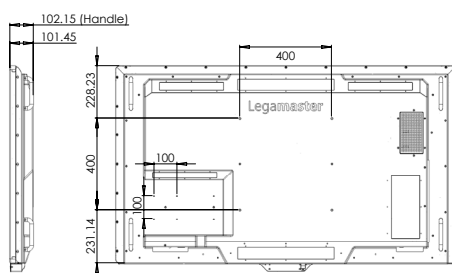
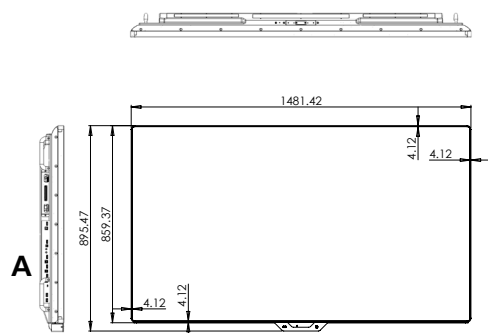

1	USB 3.0	15	HDMI 3
2	USB 3.0	16	RS232C
3	USB-C	17	Ethernet Out
4	Touch USB	18	Ethernet In
5	DisplayPort	19	Service Port
6	Touch USB 2		
7	HDMI 2		
8	Touch USB 1		
9	HDMI 1		
10	Audio-in		
11	IR		
12	SPDIF Out		
13	HDMI Out		
14	Touch USB 3.0		

Supreme | 75"

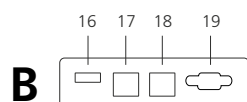
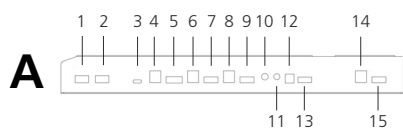
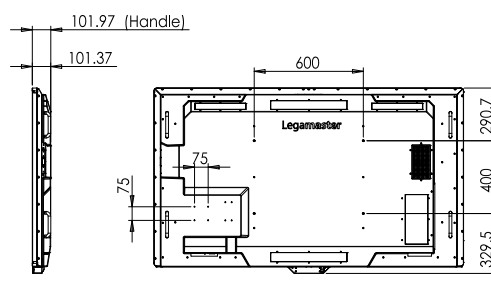
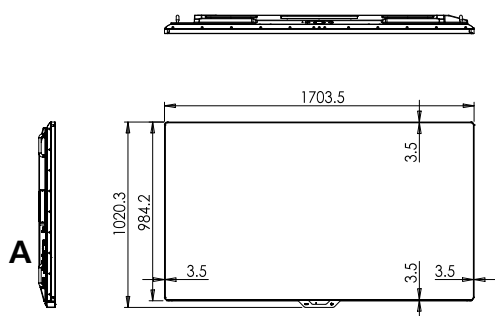

1	USB 3.0	15	HDMI 3
2	USB 3.0	16	RS232C
3	USB-C	17	Ethernet Out
4	Touch USB	18	Ethernet In
5	DisplayPort	19	Service Port
6	Touch USB 2		
7	HDMI 2		
8	Touch USB 1		
9	HDMI 1		
10	Audio-in		
11	IR		
12	SPDIF Out		
13	HDMI Out		
14	Touch USB 3.0		

Supreme

Technische tekeningen

Supreme | 85"

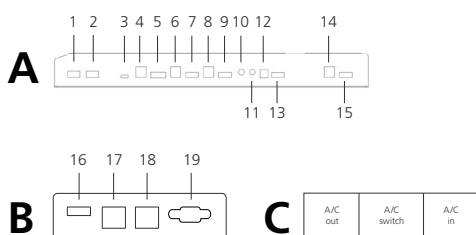
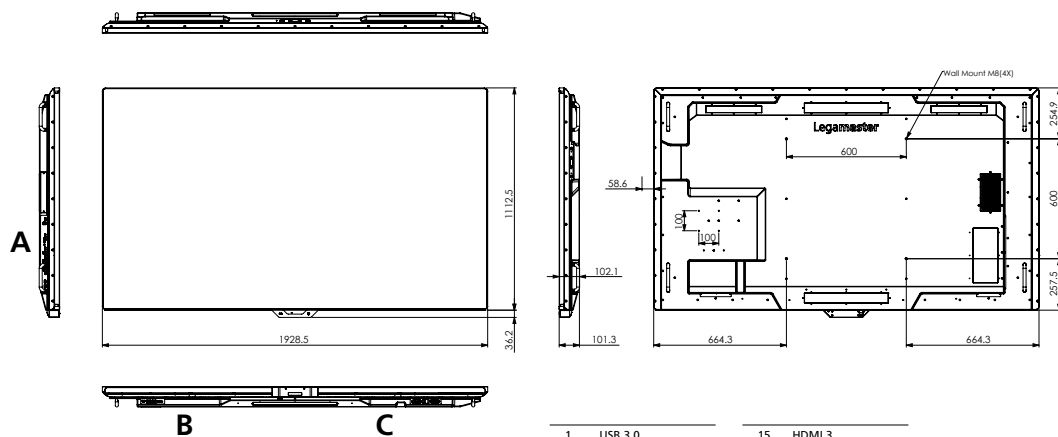

1	USB 3.0	15	HDMI 3
2	USB 3.0	16	RS232C
3	USB-C	17	Ethernet Out
4	Touch USB	18	Ethernet In
5	DisplayPort	19	Service Port
6	Touch USB 2		
7	HDMI 2		
8	Touch USB 1		
9	HDMI 1		
10	Audio-in		
11	IR		
12	SPDIF Out		
13	HDMI Out		
14	Touch USB 3.0		



65"

75"

85"

Legamaster Netherlands

Kwinkweerd 62
P.O. box 111
7240 AC Lochem
The Netherlands
Tel. : (+31) (0)573 - 71 30 00
Email : infonl@legamaster.com



Legamasternl



LegamasterNL

Legamaster,
Brand of the edding group

