

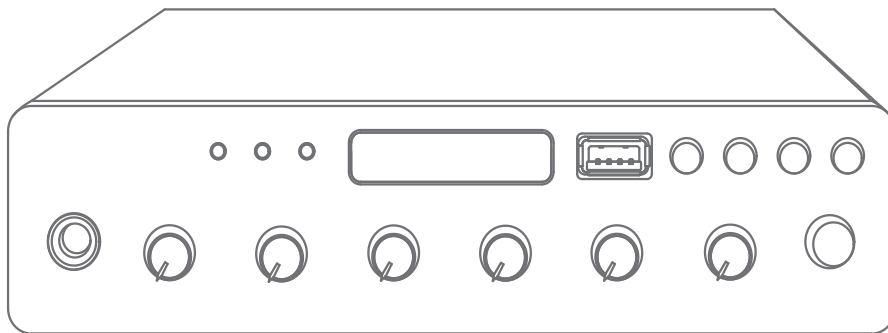

# MX120

## USER MANUAL MANUAL DO UTILIZADOR



Mixer Amplifier with BT  
Amplificador Misturador com BT

# CONTENTS

---

## INTRODUCTION

GENERAL DESCRIPTION	-1-
UNPACKING	-1-
PACKAGING CONTENTS	-1-
FEATURES	-1-
SAFETY FIRST	-1-
WARNINGS	-1-

## GETTING STARTED

MX120 FRONT PANEL	-2-
MX120 REAR PANEL	-2-
REMOTE CONTROL	-3-
OPERATING INSTRUCTIONS	-3-

## HANDS-ON

CONNECTIONS	-4-
INPUT CONNECTIONS	-4-
PRIORITY INPUTS	-4-
100V DISTRIBUTED LINE OUTPUT	-4-

## SERVICE

CONNECTIVITY OVERVIEW	-5-
WARRANTY POLICY	-5-
CORRECT DISPOSAL	-5-
TECHNICAL SPECIFICATIONS	-5-

Hereby, CVA ELECTRONICA, LDA declares that this equipment type is in compliance with the mandatory directives for the CE certification. The full text of the EU declaration of conformity is available at the following internet address:  
[www.nextaudiogroup.com/en/apoio-ao-cliente/downloads](http://www.nextaudiogroup.com/en/apoio-ao-cliente/downloads)



## INTRODUÇÃO

DESCRIÇÃO GERAL	-6-
DESEMBALANDO	-6-
CONTEÚDOS DA EMBALAGEM	-6-
FUNCIONALIDADES	-6-
SEGURANÇA EM PRIMEIRO LUGAR	-6-
AVISOS	-6-

## PRIMEIROS PASSOS

PAINEL FRONTAL MX120	-7-
PAINEL TRASEIRO MX120	-7-
CONTROLO REMOTO	-8-
INTRUÇÕES DE OPERAÇÃO	-8-

## MÃOS À OBRA

LIGAÇÕES	-9-
LIGAÇÕES DE ENTRADA	-9-
ENTRADAS PRIORITÁRIAS	-9-
SAÍDA DE LINHA DE 100V	-9-

## MANUTENÇÃO

VISÃO GERAL DE CONECTIVIDADE	-10-
POLÍTICA DE GARANTIA	-10-
DESCARTE CORRETO DO PRODUTO	-10-
ESPECIFICAÇÕES TÉCNICAS	-10-

Por este meio, a CVA ELECTRONICA, LDA declara que este tipo de equipamento está em conformidade com as diretivas necessárias à certificação CE. O texto completo da declaração de conformidade da UE está disponível no seguinte endereço: [www.nextaudiogroup.com/pt/apoio-ao-cliente/downloads](http://www.nextaudiogroup.com/pt/apoio-ao-cliente/downloads)



# INTRODUCTION

---

## GENERAL DESCRIPTION

Thank you for purchasing a NEXT Audiocom MX120 mixer amplifier. This user manual will provide you with useful and important information about your equipment. Please devote some time reading it and keep it at hand for future reference.

**ATTENTION!** Because of the continuous evolution of techniques and standards, NEXT Audiocom reserves the right to change the specifications of its products without warning. For the most updated version of this manual and general information about this and other products, please visit our website [www.nextaudiogroup.com](http://www.nextaudiogroup.com).

## UNPACKING

NEXT Audiocom's products are built under strict quality guidelines and supervision, according to the highest standards. When unpacking your product, carefully examine it for any signs of possible transit damage and inform your dealer immediately if any such damage has occurred. It is suggested that you retain the original packaging so that the product can be repacked in the future when necessary. Please note that NEXT Audiocom and its authorized distributors cannot accept any responsibility for damage to any returned product using non-approved packaging.

## PACKAGING CONTENTS:

- NEXT Audiocom MX120
- Remote Control
- Power Cord
- 5 x 2-pin Green Connectors
- RCA Cable
- User Manual

## FEATURES

- Integrated platform comprised of a 100V line amplifier, a mixer, an MP3 player from USB pen drive, BT and more
- Infrared remote control
- LED Screen
- 2 microphone inputs and 2 line inputs, "Mic 1" being a priority input
- 100V input with priority management
- 1 signal output
- 100V Line Output
- Priority microphone input
- Bass and Treble control
- LED meter for output signal presence, clipping and protection status visualization
- DC voltage, overload, and Short circuit protections

## SAFETY FIRST

Please take some time to review the following statements concerning safe use of your NEXT Audiocom MX120.

- Read these instructions
- Keep these instructions
- Heed all warnings
- Follow all instructions
- Before installing, observe the applicable safety regulations for your country
- Never install close to ignition or heat sources such as radiators, ovens or any other apparatus that produce heat.
- Do not use or install the equipment near water or exposed to rain
- If the equipment is not functioning properly or has been damaged in any way, switch it off immediately
- Do not open or try to service the equipment. It may only be repaired by authorized, qualified personnel
- Clean the equipment using only a clean dry cloth

## WARNINGS

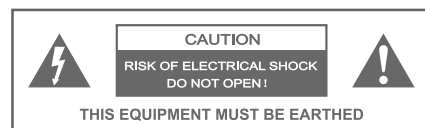

### CAUTION:

Never remove the cover, because otherwise there may be a risk of electric shock. There are no user serviceable parts inside. Have repairs carried out only by qualified service personnel.

The lightning flash with arrowhead symbol within an equilateral triangle is intended to alert the user to the presence of uninsulated "dangerous voltage" within the product's enclosure that may be of sufficient magnitude to constitute a risk of electrical shock.

The exclamation mark within an equilateral triangle is intended to alert the user to the presence of important operating and maintenance instructions.

# GETTING STARTED

## MX120 FRONT PANEL

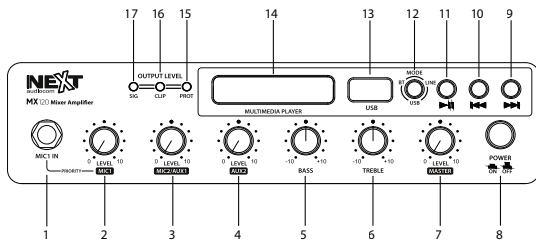

### 1. Microphone 1 Input

Microphone 1/4" TRS Jack input with priority management

### 2. Microphone 1 Volume Knob

Rotate clockwise to increase volume level or rotate counterclockwise to decrease it for microphone 1

### 3. Microphone 2/Auxiliar 1 Volume Knob

Rotate clockwise to increase volume level or rotate counterclockwise to decrease it for microphone 2 or auxiliar input 1 depending on what is selected

### 4. Auxiliar 2 Volume Knob

Rotate clockwise to increase volume level or rotate counterclockwise to decrease it for auxiliar 2

### 5. Bass Adjustment Knob

Rotate clockwise to increase the system's low frequency response or counterclockwise to decrease it

### 6. Treble Adjustment Knob

Rotate clockwise to increase the system's high frequency response or counterclockwise to decrease it

### 7. Master Volume Knob

Rotate clockwise to increase the overall volume level or counterclockwise to decrease it

### 8. Power On/Off Switch Button

Press to turn the MX120 on or off

### 9. Next/Volume Up Button (MP3 from USB or BT only)

Press to play next file/song and long press to increase volume level

### 10. Previous/Volume Down Button (MP3 from USB or BT only)

Press to play the previous file/song and long press to decrease volume level

### 11. Play/Pause Button

When in BT or USB mode, press this button to play or pause the current track. In Auxiliar mode pressing this button will mute the system

### 12. Mode Button

Press to change between USB, BT, or Auxiliar modes of operation

### 13. USB port (MP3 only)

### 14. Display Screen

### 15. Protection LED

Lights on when a fault condition exists or any of the protection circuits are triggered

### 16. Clip LED

Lights whenever a "clipping" of the input signal occurs due to too much volume level

### 17. Signal LED

Lights up, and changes in intensity, according to the volume level of the signal present

## MX120 REAR PANEL

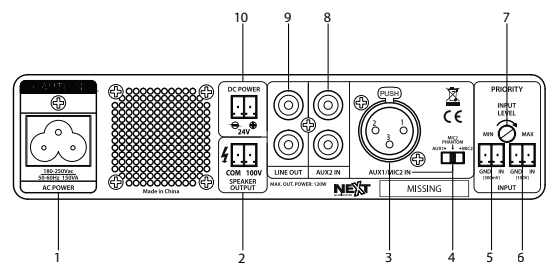

### 1. Power Input Socket

Connect using the supplied cord to a 220V AC inlet

### 2. Speaker Output Connector

Connect only 100V distributed line capable speakers

### 3. Auxiliary 1 or Microphone 2 Input XLR Connector

Connect a second microphone (dynamic or condenser) or an auxiliary line signal

### 4. XLR Input Selector Switch

Select between AUX1, MIC2 with phantom power (+48V) or MIC2 without phantom power (for dynamic microphones)

### 5. 300mV Priority Signal Input Connector

Connect a line level signal device needed as a priority signal

### 6. 100V Priority Signal Input Connector

Connect an existing 100V signal from another device (ex.: existing security PA equipment that has no available line output) as a priority signal

**ATTENTION:** Mutually exclusive with the 300mV input connector (5)

### 7. Priority Volume Level Control Potentiometer

Rotate clockwise to increase volume level or rotate counterclockwise to decrease it for priority inputs

### 8. Auxiliary 2 Input RCA Connectors

### 9. Line Output RCA Connectors

### 10. DC Power Connector

Connect a 24V/6A DC power source on this connector where a 220V AC power inlet is not available or as a backup battery in the event of an electrical failure

# GETTING STARTED

## REMOTE CONTROL

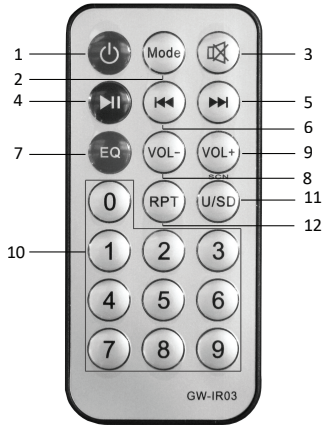

### 1. On/Off

Switches the MX120 On or Off

### 2. Mode

Switch between MP3 from USB data device, BT or Auxiliari only mode

### 3. Mute

MP3/BT mute button. Press once to mute, press again to unmute

### 4. Play/Pause

Press to play or pause the current track

### 5. Next

Press to play the next song

### 6. Previous

Press to play the previous song

### 7. EQ

Press to cycle between the preset equalizations. There are 5 presets available: Classical, Jazz, Rock, Bass Enhanced and Pop. This only affects MP3 tracks from the USB device or BT audio

### 8. Volume Down

Press to decrease MP3 or BT volume

### 9. Volume Up

Press to increase MP3 or BT volume

### 10. Numerical Keypad

Only in MP3 mode, select the track by ID number

### 11. U/SD

No function

### 12. Repeat

In MP3 only, press to cycle between repeating the current track or playing all tracks

## OPERATING INSTRUCTIONS

**MP3 PLAYER** - The MP3 player is automatically enabled as soon as you insert the USB stick. If the USB device is already inserted, press the mode button (page 2 button 12; page 3 button 2) until the display shows USB. The MP3 files may be either in the root of the device or in folders. Other file types will be ignored if they exist.

**Reproduction** - Any present MP3 tracks are played automatically as soon as a USB data device is inserted. Press play/pause button on the front panel (page 2 button 15) or the remote control (page 3 button 4) to interrupt the reproduction and press again to resume. Press the Next button to play next song and the Previous button to play the previous song. You can also directly input the number correspondent to the track you want to listen. Just type the track ID number.

### Ordering MP3 Tracks

You may want to play your tracks in a specific order. Change the name of the tracks inserting the number correspondent to the order you wish followed by a dot. Ex.: 1.track\_x.mp3, 2.track\_y.mp3, etc.

### Repeat

The repeat function can be activated only on the remote control. Press the repeat button (page 3 button 12) once to repeat the current song. Press again to repeat all songs like a playlist.

**BT** - To enable the BT mode of operation, press the Mode button until the words "bt" appear on the screen followed by an intermittent dot. This intermittent dot signifies that the MX120 is waiting for pairing to be completed. On your smartphone or tablet enter the BT menu and search the available devices for "NEXT MX120". If a password is requested write "2020". When pairing is successful, the intermittent dot on the MX120 disappears. The MX120 is also moved to the paired devices list.

**AUXILIARY MODE** - In the MX120, the Auxiliary mode disables the MP3/BT module and enables working only with cable connected equipment such as CD Players, Tuners, or others. Press the MODE button (page 2 button 12; page 3 button 2) until the display shows "AUX".

## CONNECTIONS

### INPUT CONNECTIONS

The MX120 provides 2 microphone inputs and 2 auxiliary line inputs. Mic2 and Aux1 inputs share the same channel. To select which will be the active input, use the selector switch on the back (page 2 number 4). Mic2 input is also phantom power capable and is also selectable through the same switch.

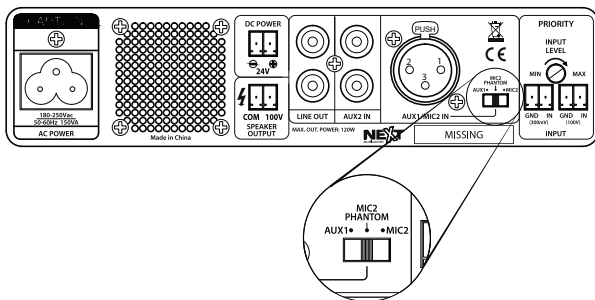

When phantom power is enabled, be careful to choose the right cable for your microphone. It must be a balanced type cable to provide phantom power effectively.

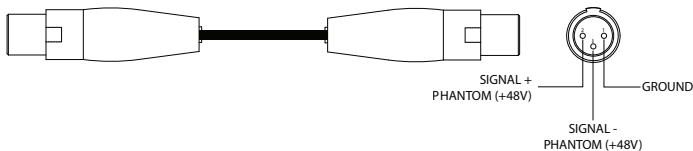

On the other hand, the Mic1 input must be an unbalanced XLR to TS ¼" cable. It is also important to use a microphone that can be switched on and off.

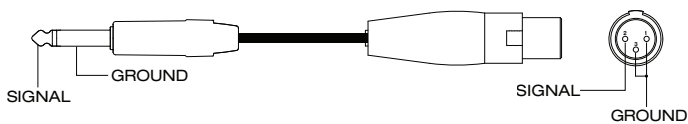

### PRIORITY INPUTS

The MX120 supports a priority function where when a priority signal is present, the volume of the regular signals is cut down to improve the message intelligibility. The level values are defined individually. In addition to Mic1 input, the MX120 also has two more inputs that are managed as priority inputs. These are intended to provide a means to connect an already existing system, like an announcement or a security system.

The MX120 is prepared to accomplish this in one of two ways. If the existing system has a "Line Out" output, it can be connected to the priority line input connector on the back of the MX120. If this is not possible, the MX120 still has the possibility of connecting the 100V output of this system to the 100V priority input next to the line input. The rear priority inputs volume is defined on a potentiometer on the back panel.

**ATTENTION!** – Only one of these methods can be used. Do not use both the line input signal and the 100V signal at the same time.

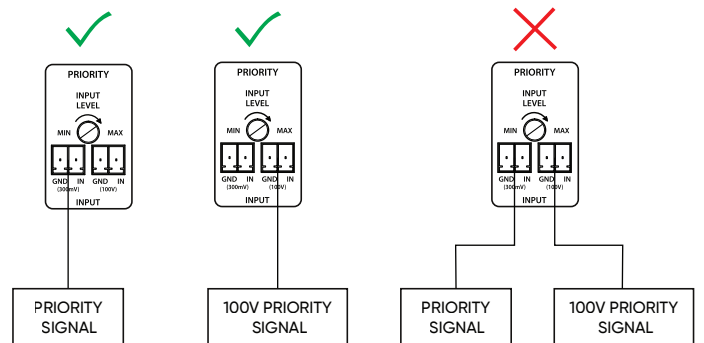

### 100V DISTRIBUTED LINE OUTPUT

The MX120 is designed as a 100V output amplifier for distributed lines. This requires the use of speakers designed specifically for this kind of output. These speakers will have a transformer as the input, normally with more than one power tap. The 100V distributed line is the best method when you need to deploy many speakers over a wide area. The higher voltage allows for a lower current at the same power rating, which in turn allows the use of longer and thinner cables with little loss.

On the table below you can find the maximum distance a cable can deliver the amplifier full power.

Power/Section	0.75mm <sup>2</sup>	1mm <sup>2</sup>	1.5mm <sup>2</sup>	2.5mm <sup>2</sup>
30W	800m	1066m	1600m	2666m
60W	400m	533m	800m	1333m
120W	200m	266m	400m	666m
240W	100m	133m	200m	333m

The high impedance also allows the use of more speakers if the total sum of the power ratings configured in those speakers is not higher than the power rating of the amplifier.

For the MX120 this means that the sum of the power ratings of all the speakers connected cannot be higher than 120W. For a safe use we recommend it to be 10 to 20% lower to allow for a little headroom to handle peaks from the music program. Using more than this will likely damage the amplifier, or at the minimum cause unpleasant distorted sound that given enough time, will damage the speakers through excessive heat on the speaker's coil.

# SERVICE

## CONNECTIVITY OVERVIEW

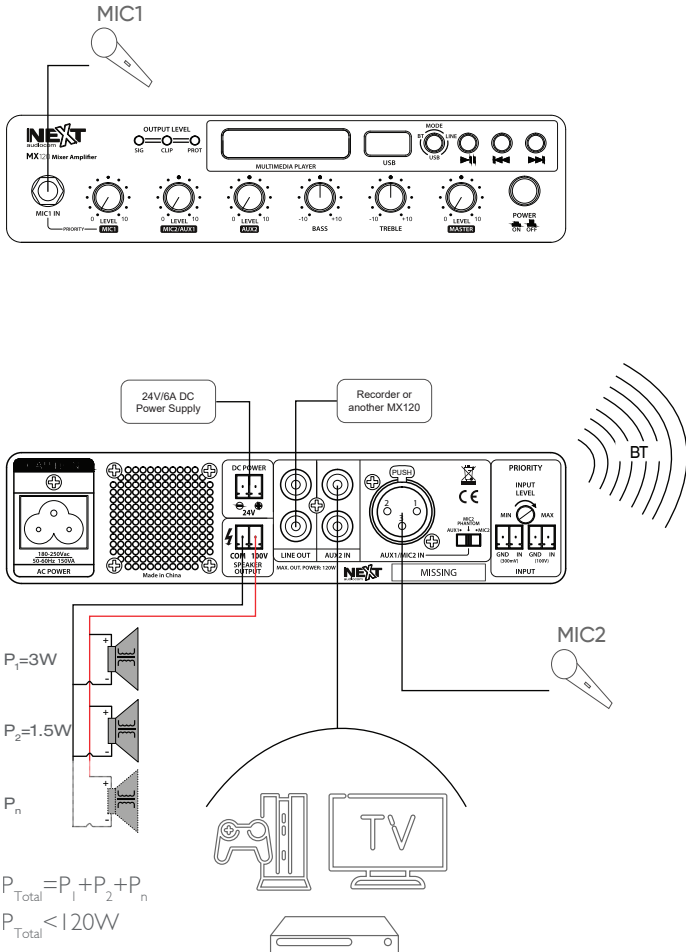

### WARNING!

RISK OF ELECTRIC SHOCK – Never try to connect or disconnect the 100V distributed lines with the amplifier powered on. Always disconnect the MX120 from the mains before attempting any changes to the wiring or connections.

## WARRANTY POLICY

NEXT Audiocom products are warranted, by NEXT Audiocom, against manufacturing defects in materials or craftsmanship over a period of 2 years counting from the date of original purchase for final customer. The original receipt of purchase is mandatory for warranty validation purposes, and the product must have been bought from a NEXT Audiocom authorized dealer.

The warranty can be transferred to a subsequent owner during the warranty period, however, this cannot extend the warranty period beyond the original warranty period of two years from the original date of purchase stated on the NEXT Audiocom's invoice. During the warranty period NEXT Audiocom will, at its own discretion, either repair or replace a product which prove to be defective provided that the product is returned in its original packaging, shipping prepaid, to an authorized NEXT Audiocom service agent or distributor.

NEXT Audiocom cannot be held responsible for defects caused by unauthorized modifications, improper use, negligence, exposure to inclement weather conditions, act of God or accident, or any use of this product that is not in accordance with the instructions provided by this manual and/or NEXT Audiocom. NEXT Audiocom is not liable for consequential damages. This warranty is exclusive, and no other warranty is expressed or implied.

This warranty does not affect your statutory rights.

## CORRECT DISPOSAL

When the MX120 is to be definitively discarded, take the product to a local recycling plant for a disposal which is not harmful to the environment. This equipment should not be treated as general household waste.

Devices marked with this symbol must not be disposed of as household waste. For more information, please contact your retailer or local authorities.



## TECHNICAL SPECIFICATIONS

- Product Type:** Mixer Amplifier with BT
- Amplifier Technology:** D Class Amplifier
- Frequency Response (-6dB):** 80Hz - 16kHz
- Amplifier Power:** 120W
- Speaker Output:** 100V
- THD+N:** <0.5%
- SNR:** MIC: >74dB | LINE : >80dB
- Input Sensitivity:** MIC: 60mV (±15mV) | LINE : 300mV(±20mV)
- Audio Signal Input:** 1 x RCA (Stereo), 1 x MIC (TS), 1 x MIC (XLR) or AUX (XLR), 1 x Line IN (Phoenix Connector), 1 x 100V IN (Phoenix Connector), USB, BT
- Protections:** DC Voltage, Overload, Short-Circuit
- Power Supply:** 180V-250V/50Hz-60Hz | 24VDC/6A
- Power Consumption:** 150W
- Cabinet Material:** Aluminum/Iron
- Dimensions (WxHxD):** 200 x 44 x 190mm (7.9 x 1.7 x 7.5")
- Net Weight:** 1.5kg (3.3lb)
- Shipping Weight:** 2kg (4.4lb)



## DESCRIÇÃO GERAL

Obrigado por ter adquirido um amplificador misturador MX120. Este manual do utilizador irá fornecer-lhe informações úteis e importantes sobre o seu equipamento. Por favor, dedique algum tempo a lê-lo e mantenha-o à mão para referência futura.

**ATENÇÃO!** Devido à evolução contínua de técnicas e padrões, a NEXT Audiocom reserva-se o direito de alterar as especificações dos seus produtos sem aviso prévio. Para obter a versão mais atualizada deste manual e informações gerais sobre este e outros produtos, visite o nosso website [www.nextaudiogroup.com](http://www.nextaudiogroup.com).

## DESEMBALANDO

Os produtos da NEXT Audiocom são construídos sob rigorosas diretrizes de qualidade e supervisão, de acordo com os mais altos padrões. Ao desembalar o seu produto, examine-o cuidadosamente para verificar a existência de eventuais danos de trânsito e informe imediatamente o seu revendedor se tais danos existirem. Sugere-se que mantenha a embalagem original para que o produto possa ser embalado no futuro, quando necessário. Por favor, note que a NEXT Audiocom e os seus distribuidores autorizados não podem assumir qualquer responsabilidade por danos a qualquer produto devolvido utilizando embalagens não aprovadas.

## CONTEÚDOS DA EMBALAGEM:

- NEXT Audiocom MX120
- Controlo Remoto
- Cabo de Alimentação
- 5 x Conectores Verdes de 2 Pinos
- Cabo RCA
- Manual do Utilizador

## FUNCIONALIDADES

- Plataforma integrada composta por um amplificador de linha de 100V, mesa de mistura, leitor de MP3 a partir de dispositivo USB e BT
- Controlo remoto por infravermelhos
- Ecrã de LED
- 2 entradas de microfone e 2 entradas de linha, sendo o "Mic 1" uma entrada prioritária
- Entrada de 100V com gestão prioritária
- 1 saída de sinal
- Saída de 100V de Linha
- Entrada de microfone com prioridade
- Controlo de graves e agudos
- Medidor de LED para a presença de sinal de saída, "clipping" e visualização do estado de proteção
- Proteção contra tensão DC, sobrecarga e curto-circuito

## SEGURANÇA EM PRIMEIRO LUGAR

Por favor, dedique algum tempo para rever as seguintes declarações relativas à utilização segura do seu NEXT Audiocom MX120.

- Leia estas instruções
- Guarde estas instruções
- Tenha em atenção todos os avisos
- Siga todas as instruções
- Antes de instalar, verifique as normas de segurança aplicáveis para o seu país
- Nunca instale perto de fontes de ignição ou de calor, tais como radiadores, fornos ou qualquer outro aparelho produza calor
- Não utilize nem instale o equipamento perto de água ou exposto à chuva
- Se o equipamento não estiver a funcionar corretamente ou tiver sido danificado de alguma forma, desligue-o imediatamente
- Não abra nem tente reparar o equipamento. Só pode ser reparado por pessoal qualificado e autorizado
- Limpe o equipamento utilizando apenas um pano seco e limpo

## AVISOS

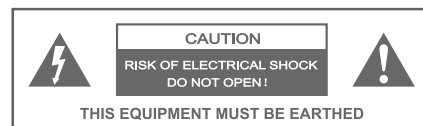

### CUIDADO:

Nunca remova a tampa, caso contrário, pode haver risco de choque elétrico. Não existem peças reparáveis no interior. As reparações devem ser realizadas apenas por pessoal de serviço qualificado.

O símbolo de relâmpago com ponta de seta dentro de um triângulo equilátero tem como objetivo alertar o utilizador sobre a presença de "tensão perigosa" não isolada dentro do invólucro do produto, que pode ser de magnitude suficiente para constituir um risco de choque elétrico.

O ponto de exclamação dentro de um triângulo equilátero tem o objetivo de alertar o usuário sobre a presença de instruções importantes de operação e manutenção.

# PRIMEIROS PASSOS

## PAINEL FRONTAL MX120

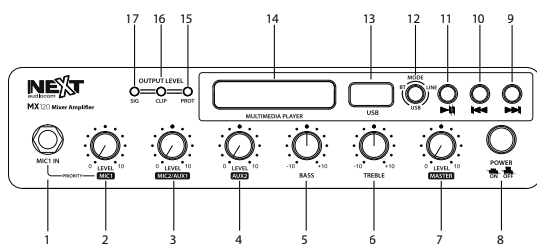

### 1. Entrada de Microfone 1

Entrada de ficha TS 1/4" de microfone com gestão prioritária

### 2. Botão de Volume do Microfone 1

Rode no sentido dos ponteiros do relógio para aumentar o volume ou rode no sentido contrário ao dos ponteiros do relógio para o diminuir o volume do microfone 1

### 3. Botão de Volume do Microfone 2/Auxiliar 1

Rode no sentido dos ponteiros do relógio para aumentar o volume ou rode no sentido contrário ao dos ponteiros do relógio para o reduzir o volume do microfone 2 ou da entrada auxiliar 1, dependendo de qual está selecionado

### 4. Botão de Volume do Auxiliar 2

Rode no sentido dos ponteiros do relógio para aumentar o volume ou rode no sentido contrário ao dos ponteiros do relógio para o diminuir o volume do auxiliar 2

### 5. Botão de Ajuste de Graves

Rode no sentido dos ponteiros do relógio para aumentar a resposta de baixas frequências do sistema ou no sentido contrário ao dos ponteiros do relógio para a diminuir

### 6. Botão de Ajuste de Agudos

Rode no sentido dos ponteiros do relógio para aumentar a resposta de altas frequências do sistema ou no sentido contrário ao dos ponteiros do relógio para a diminuir

### 7. Botão de Volume Principal

Rode no sentido dos ponteiros do relógio para aumentar o volume total ou no sentido contrário ao dos ponteiros do relógio para o diminuir

### 8. Botão de Ligar/Desligar

Pressione para ligar ou desligar o MX120

### 9. Botão Avançar/Aumentar Volume (apenas BT ou MP3)

Prima para reproduzir o próximo ficheiro/música e prima continuamente para aumentar o volume

### 10. Botão Retroceder/Diminuir Volume (apenas BT ou MP3)

Prima para reproduzir o ficheiro/música anterior e prima continuamente para diminuir o volume

### 11. Botão de Reprodução/Pausa

Quando estiver no modo BT ou USB, prima este botão para reproduzir ou interromper a faixa atual. No modo Auxiliar, premindo este botão irá silenciar o sistema

### 12. Botão Modo de Funcionamento

Prima para alternar entre os modos de funcionamento USB, BT ou Auxiliar

### 13. Porta USB (apenas MP3)

### 14. Ecrã

### 15. LED Sinalizador de Proteção

Acende-se quando existe uma avaria e qualquer um dos circuitos de proteção é acionado

### 16. LED Sinalizador de "Clip"

Acende sempre que ocorre um "clipping" do sinal de entrada devido a excesso de volume

### 17. LED Sinalizador de Presença de Sinal

Acende-se e muda de intensidade de acordo com o volume do sinal presente

## PAINEL TRASEIRO MX120

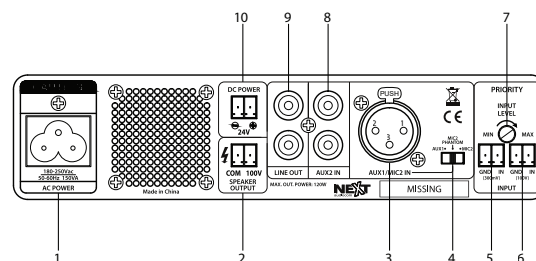

### 1. Entrada de Alimentação

Ligue o cabo fornecido a uma tomada de 220V

### 2. Conector de Saída para as Colunas

Ligue apenas colunas de linha de 100V

### 3. Conector XLR de Entrada Auxiliar 1 ou Microfone 2

Conecte um segundo microfone (dinâmico ou de condensador) ou um sinal de linha auxiliar

### 4. Interruptor para Seleção de Entrada XLR

Selecione entre AUX1, MIC2 com phantom power (+48V) ou MIC2 sem phantom power (para microfones dinâmicos)

### 5. Conector de Entrada de Sinal Prioritário de 300mV

Ligue um dispositivo de sinal necessário como sinal prioritário

### 6. Conector de Entrada de Sinal Prioritário de 100V

Ligue um sinal de 100V existente a partir de outro dispositivo (ex.: equipamento de PA de segurança existente que não tenha saída de linha disponível) também como um sinal prioritário

**ATENÇÃO:** Mutuamente exclusivo com o conector de entrada de 300mV (5)

### 7. Controlo de Volume Prioritário

Rode no sentido dos ponteiros do relógio para aumentar o volume ou rode no sentido contrário ao dos ponteiros do relógio para o diminuir para entradas prioritárias

### 8. Conectores RCA da Entrada Auxiliar 2

### 9. Conectores RCA de Saída de Sinal

### 10. Conector de Alimentação DC

Ligue uma fonte de alimentação de 24V/6A DC neste conector quando não estiver disponível uma tomada de alimentação de 220V AC ou como bateria de reserva no caso de falha eléctrica

## CONTROLO REMOTO

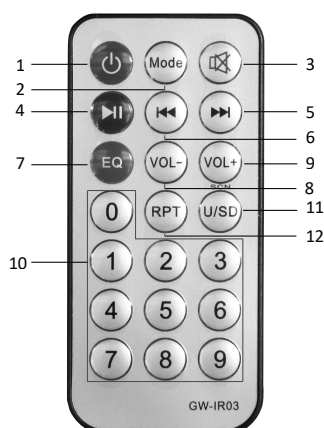

### 1. Ligar/Desligar

Ligue ou desligue o MX120

### 2. Funções

Altere entre as funções de dispositivo de dados USB (MP3), BT ou Auxiliar

### 3. Silenciar

Botão de silêncio para MP3/BT. Pressione uma vez para silenciar, prima novamente para cancelar

### 4. Reprodução/Pausa

Prima para reproduzir ou interromper a faixa atual

### 5. Avançar

Pressione para reproduzir a próxima música

### 6. Retroceder

Pressione para reproduzir a música anterior

### 7. Equalizador

Pressione para alternar entre as equalizações predefinidas. Existem 5 predefinições disponíveis sendo elas Clássico, Jazz, Rock, Grave Acrescentado e Pop. Isto afeta apenas as faixas MP3 do dispositivo USB ou áudio através de BT

### 8. Diminuição do Volume

Prima para diminuir o volume do MP3 ou BT

### 9. Aumento de Volume

Prima para aumentar o volume do MP3 ou BT

### 10. Teclas Numéricas

Apenas no modo MP3, selecione a faixa por ID

### 11. U/SD

Nenhuma função

### 12. Repetir

Apenas em MP3, prima para alternar entre repetir a faixa corrente ou reproduzir todas as faixas

## INSTRUÇÕES DE OPERAÇÃO

**LEITOR MP3** - O leitor MP3 é ativado automaticamente assim que inserir um dispositivo USB. Se o dispositivo USB já estiver inserido, prima o botão de função (página 7 botão 12; botão 8 página 2) até que o visor apresente USB. Os ficheiros MP3 podem estar na raiz do dispositivo ou em pastas. Outros tipos de ficheiro serão ignorados se existirem.

**Reprodução** - Quaisquer faixas MP3 são reproduzidas automaticamente assim que um dispositivo de dados USB é inserido. Prima o botão de reprodução/pausa no painel frontal (botão 15 da página 7) ou no telecomando (botão 4 da página 8) para interromper a reprodução e prima novamente para retomar. Pressione o botão Avançar para reproduzir a próxima música e o botão Retroceder para reproduzir a música anterior. Também pode inserir diretamente o correspondente número da faixa que pretende ouvir. Basta escrever o número de identificação da faixa.

### Ordenar as Faixas MP3

Talvez queira reproduzir as suas faixas numa ordem específica. Para isso é necessário alterar o nome das faixas para conterem o número correspondente à ordem que deseja, seguida de um ponto. Ex.: 1.track\_x.mp3, 2.track\_y.mp3, etc.

### Repetição

A função de repetição só pode ser ativada através do telecomando. Prima o botão de repetição (botão 12 da página 8) uma vez para repetir a música atual. Pressione novamente para reproduzir todas as músicas.

**BT** - Para ativar o modo de funcionamento BT, prima o botão de MODE até que as palavras "bt" apareçam no ecrã seguidas de um ponto intermitente. Este ponto intermitente significa que o MX120 está à espera de que o emparelhamento seja concluído. No seu smartphone ou tablet entre no menu BT e procure nos dispositivos disponíveis por "NEXT MX120". Se for solicitada uma palavra-passe escreva "2020". Quando o emparelhamento é bem-sucedido, o ponto intermitente no ecrã do MX120 desaparece. O MX120 também é movido para a lista de dispositivos emparelhados no seu dispositivo.

**MODO AUXILIAR** - O modo Auxiliar desativa os módulos MP3 e BT e permite trabalhar apenas com equipamentos ligados por cabo, tais como Leitores de CD, sintonizadores ou outros. Prima o botão MODE (botão 12 página 7; botão 2 página 8) até que o visor apresente "AUX".

# MÃOS À OBRA

## LIGAÇÕES

### LIGAÇÕES DE ENTRADA

O MX120 contém 2 entradas de microfone e 2 entradas de sinal auxiliar. As entradas Mic2 e Aux1 partilham o mesmo canal. Para seleccionar a entrada ativa, utilize o comutador seletor no painel de traseiro (página 7 número 4). A entrada MIC2 pode fornecer "Phantom Power" sendo seleccionada esta função também através do mesmo comutador.

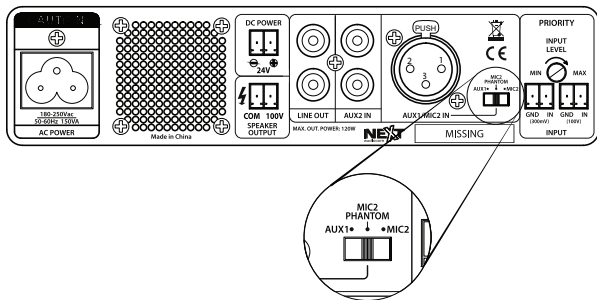

Quando estiver ativado o "Phantom Power", tenha cuidado ao escolher o cabo certo para o microfone. Deve ser um cabo balanceado para funcionar corretamente.

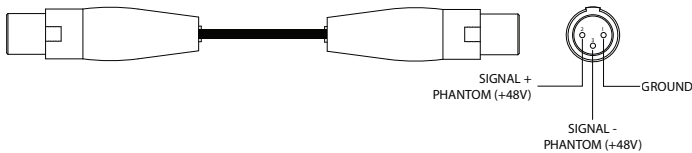

Por outro lado, na entrada Mic1 deve estar conectado um cabo não balanceado XLR para TS 1/4". Também é importante utilizar um microfone que possa ser ligado e desligado através de interruptor.

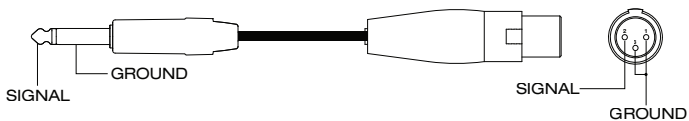

### ENTRADAS PRIORITÁRIAS

O MX120 suporta uma função de prioridade em que quando um sinal prioritário está presente, o volume dos outros sinais é reduzido para melhorar a inteligibilidade da mensagem. Estes valores são definidos individualmente. Além da entrada Mic1, o MX120 também tem duas outras entradas que são entradas prioritárias. Estas destinam-se a fornecer um meio de inserir um sistema já existente, como por exemplo um sistema de segurança. O MX120 está preparado para o conseguir de

duas maneiras. Se o sistema existente tiver uma saída de sinal, este pode ser ligado ao conector de entrada de sinal prioritário de 300mV no painel traseiro do MX120. Se isso não for possível, o MX120 tem ainda a possibilidade de ligar a saída de potência de 100V deste sistema à entrada prioritária de 100V junto à entrada de sinal. O volume das entradas de prioridade na traseira é definido num potenciômetro também no painel traseiro.

**ATENÇÃO!** — Estes dois métodos de ligação não podem ser utilizados em simultâneo. Não utilize o sinal de entrada de sinal 300mV ao mesmo tempo que o sinal de 100V.

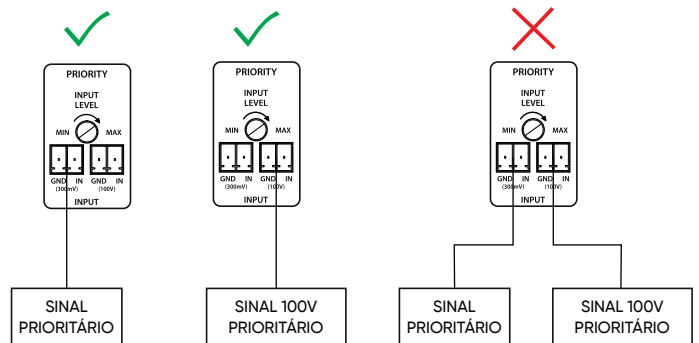

### SAÍDA DE LINHA DE 100V

O MX120 foi concebido como um amplificador para linhas de 100V. Estas requerem a utilização de colunas projetadas especificamente para este tipo de utilização. Estas colunas terão um transformador na entrada, normalmente com mais do que um "tap" de potência. A linha de 100V é o melhor método quando é necessário implantar muitas fontes sonoras numa área ampla. A tensão mais alta permite uma corrente mais baixa para a mesma potência, o que por sua vez, permite a utilização de cabos mais longos e finos com pouca perda.

Na tabela abaixo pode verificar-se a distância máxima que um cabo pode ter, de acordo com a sua secção (Section) para fornecer a potência total do amplificador (Power) sem perdas significativas.

Power/Section	0.75mm <sup>2</sup>	1mm <sup>2</sup>	1.5mm <sup>2</sup>	2.5mm <sup>2</sup>
30W	800m	1066m	1600m	2666m
60W	400m	533m	800m	1333m
120W	200m	266m	400m	666m
240W	100m	133m	200m	333m

A elevada impedância também permite a utilização de mais colunas desde que a soma total das potências configuradas nas colunas não seja superior à potência do amplificador. Para o MX120 isto significa que a soma das potências de todas as colunas ligadas não pode ser superior a 120W. Para uma utilização segura, recomendamos que seja 10 a 20% inferior para permitir um pouco de tolerância para aguentar os picos do programa musical. A utilização de mais de 120W poderá danificar o amplificador, ou causar som distorcido e

desagradável que danificará os altifalantes através da criação de temperatura excessiva na bobina dos altifalantes.

## VISÃO GERAL DE CONECTIVIDADE

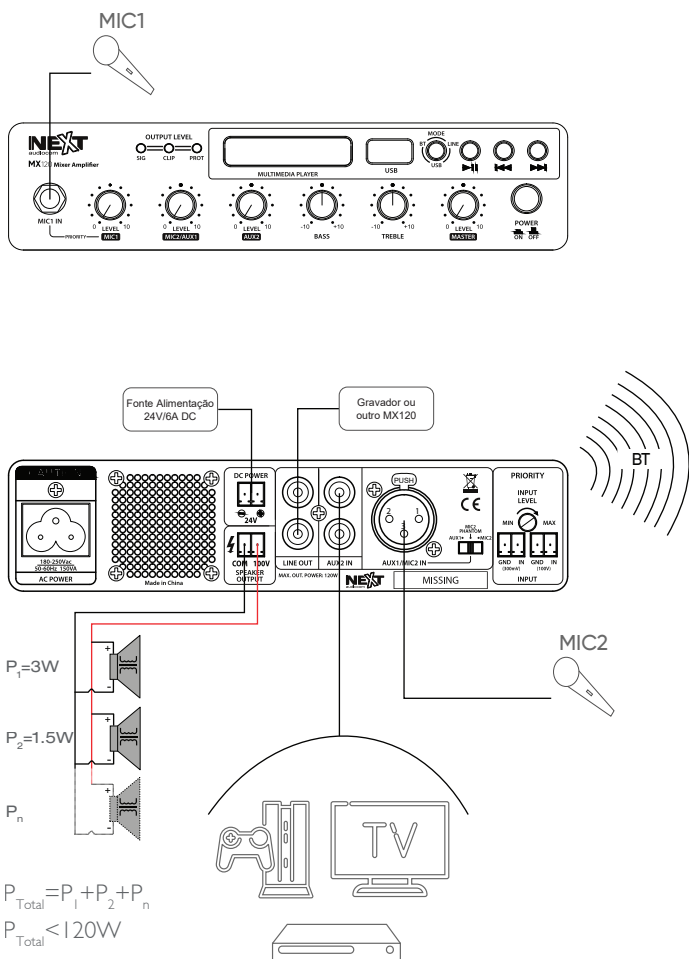

### AVISO!

**RISCO DE CHOQUE ELÉCTRICO** – Nunca tente ligar ou desligar as linhas distribuídas de 100V com o amplificador ligado. Desligue sempre o MX120 da rede elétrica antes de tentar quaisquer alterações na cablagem ou nas ligações.

## POLÍTICA DE GARANTIA

Os produtos NEXT audiocom são garantidos, pela NEXT Audiocom, contra defeitos de fabrico em materiais ou mão de obra durante um período de 2 anos a contar a partir da data de compra original. O recibo original de compra é obrigatório para efeitos de validação da garantia, e o produto deve ter sido comprado a um revendedor autorizado NEXT Audiocom. A garantia pode ser transferida para um proprietário

subsequente durante o período de garantia, no entanto, esta não pode prolongar o período de garantia para além do período original de dois anos a partir da data original de compra indicada na fatura da NEXT Audiocom.

Durante o período de garantia a NEXT Audiocom irá, a seu critério, reparar ou substituir um produto que se revele defeituoso desde que o produto seja devolvido na sua embalagem original, enviando pré-pago, a um agente ou distribuidor autorizado NEXT Audiocom.

A NEXT Audiocom não pode ser responsabilizada por problemas causados por modificações não autorizadas, uso impróprio, negligência, exposição a condições adversas, ato de Deus, acidente ou qualquer utilização deste produto que não esteja de acordo com as instruções fornecidas por este manual e/ou NEXT Audiocom. A NEXT Audiocom não se responsabiliza por danos consequentes. Esta garantia é exclusiva e nenhuma outra garantia é expressa ou implícita.

Esta garantia não afeta os seus direitos legais.

## DESCARTE CORRETO DO PRODUTO

Quando o MX120 for descartado definitivamente, leve o produto a um ponto de reciclagem local para uma eliminação que não seja prejudicial para o ambiente. Este equipamento não deve ser tratado como lixo doméstico geral. Os dispositivos marcados com este símbolo não devem ser eliminados como lixo doméstico. Para mais informações, contacte o seu revendedor ou as autoridades locais.



## ESPECIFICAÇÕES TÉCNICAS

**Tipo de Produto:** Amplificador Misturador com BT

**Tecnologia do Amplificador:** Amplificador Classe D

**Frequência de Resposta (-6dB):** 80Hz - 16kHz

**Potência de Amplificação:** 120W

**Saída para Colunas:** 100V

**THD+N:** <0.5%

**SNR:** MIC: >74dB | LINE : >80dB

**Sensibilidade de Entrada:**

MIC: 60mV (±15mV)

LINHA : 300mV(±20mV)

**Entrada de Sinal Áudio:** 1 x RCA (Stereo), 1 x MIC (TS), 1 x MIC (XLR) or AUX (XLR), 1 x Line IN (Conector Phoenix), 1 x 100V IN (Conector Phoenix), USB, BT

**Proteções:** Corrente Contínua, Sobrecarga, Curto-Circuito

**Fonte de Alimentação:** AC 180V-250V/50Hz-60Hz|24VDC/6A

**Consumo de Energia:** 150W

**Material da Caixa:** Alumínio/Ferro

**Dimensões (LxAxP):** 200 x 44 x 190mm (7.9 x 1.7 x 7.5")

**Peso Líquido:** 1.5kg (3.3lb)

**Peso Bruto:** 2kg (4.4lb)

 Rua da Venda Nova, 295 | 4435-469 Rio Tinto, Portugal

 [info@nextaudiocom.com](mailto:info@nextaudiocom.com)

 [www.nextaudiocom.com](http://www.nextaudiocom.com)

 [instagram.com/next.audiocom](https://www.instagram.com/next.audiocom)

 [facebook.com/nextaudiocom](https://www.facebook.com/nextaudiocom)

**NEXT**  
audiocom