





EXPELEC

DEVELOP YOUR SENSES

Depuis des mois maintenant, vous pouvez constater un profond mouvement chez Expelec®, une réelle volonté de nous tourner vers demain et un souhait de vous emmener avec nous ! Après les modifications structurelles de l'entreprise, nous avons décidé de nous attaquer à notre bateau amiral : Nicols®

Nicols® est bien plus qu'une marque. Nicols® a une âme, profondément ancrée dans ses aïeux que sont PAT, JOE, LEO, CLEO auxquels on peut évidemment rajouter BIRDY ! Nicols® a accompagné bon nombre d'entre vous et depuis 1995 la marque est synonyme de fiabilité et d'originalité ! Difficile alors d'apporter du changement, sans risquer de la dénaturer. Les équipes Expelec travaillent depuis des mois sur ce projet, dont voici les premiers résultats.

Vous allez découvrir une multitude de nouveaux produits. Près de 80 % de la gamme a évolué en moins de 2 ans. Tous nos produits sont adaptés suivant les cahiers des charges de la marque. Je peux vous garantir qu'il ne s'agit pas uniquement de cosmétique mais aussi d'une réelle volonté de clarté et de précision. Le nouveau visuel Nicols®, composé de deux virgules encadrant la marque soutenue par une base ligne modulaire, est le point de départ de cette clarté.

Vous tenez entre vos mains le tout dernier référentiel Nicols®. Découvrez les gammes Access, Work & Premium. Laissez libre cours à votre imagination, Nicols® s'occupera de la lumière !

For months now, you can see a deep movement at Expelec®, a real desire to turn to tomorrow and a wish to take you with us ! After company's structural changes, we decided to tackle our flagship : Nicols®

Nicols® is more than just a brand. Nicols® has a soul, deeply rooted in its ancestors that are PAT, JOE, LEO, CLEO to which one can obviously add BIRDY ! Nicols® has accompanied many of you and since 1995 the brand is synonymous with reliability and originality ! Difficult then to bring changes without risk to distort it. Expelec® teams have been working on this project for months and here are the first results.

You will discover a multitude of new products. Nearly 80% of the range has evolved in less than 2 years. All our products are adapted according to the specifications of the brand. I can guarantee you that it is not only cosmetic but also a real desire for clarity and precision. The new Nicols® visual, consisting of two commas framing the mark supported by a modular base line, is the starting point for this clarity.

You are holding in your hands the latest Nicols® repository. Discover the Access, Work and Premium ranges. Give free rein to your imagination, Nicols® will take care of the light !





Julien Bouvard - PDG / CEO

SOMMAIRE

8	ROBOTISÉS	38	PROJECTEURS SCÉNIQUES
14	LASERS	40	STROBOSCOPES
16	PROJECTEURS DE GOBOS	42	LUMIÈRE NOIRE
22	COLORISATION (INDOOR / OUTDOOR / BATTERY)	45	LOGICIELS DE PILOTAGE ET ÉLECTRONIQUE
35	EFFETS	54	ACCESSOIRES

PICTOGRAMMES

ACCESS WORK PREMIUM	Produit de la gamme NICOLS ACCESS
ACCESS WORK PREMIUM	Produit de la gamme NICOLS WORK
ACCESS WORK PREMIUM	Produit de la gamme NICOLS PREMIUM

 Dimensions	 Poids
 Angle	 Lux

NOUVEAU LOGO



C'est avec beaucoup de plaisir que nous vous présentons le nouveau visuel Nicols®.

Un nouveau look, qui se veut simple, direct, facilement identifiable aux couleurs de sa performance et attaché à ses valeurs.

Ce nouveau logo se veut plus ouvert, chaleureux et accueillant, en phase avec la gamme actuelle de la marque qui favorise l'accueil lumineux, la volonté de mouvement d'une marque dynamique.

It is with great pleasure that we present you the new visual NICOLS.

A new look which wants to be simple, direct, easily identifiable with the colors of its performance and attached to its values.

This new logo is more open, warm and welcoming, in line with the current range of the brand that promotes the bright welcome, the willingness to move a dynamic brand.

Nicols® est une marque française d'éclairage, spécialisée dans l'univers architectural, du spectacle et de l'animation lumineuse. Depuis 1995, la marque est à l'écoute de ses clients pour apporter le prix juste au bon rapport qualité/prix.

Le domaine d'activité de Nicols® est illustré par les 2 quarts d'arrondis.

Ces derniers évoquent le rond d'un faisceau ou d'un gobo projeté sur la marque, ainsi mise en lumière sur scène.

Ils évoquent également les mouvements circulaires de nombreux produits Nicols® tels que le PAN/TILT des lyres, le balayage des lasers ou encore les panneaux circulaires du FAN LED.

Les 3 couleurs choisies sont des teintes chaudes et féminines reflétant parfaitement la marque.

La police rigide et imposante de Nicols® appuie son expérience et son professionnalisme.

La gamme Nicols® est composée de 3 catégories dans le but de répondre aux attentes de chacun :

ACCESS, WORK et PREMIUM.

Ces dernières sont identifiées sous le logo NICOLS, telle une baseline, avec un code couleur venant les différencier.

NICOLS is a French brand of lighting, specialized in the architectural universe, the spectacle and the luminous animation. Since 1995, the brand is listening to its customers to bring the right price at the right price / quality ratio.

The NICOLS business area is illustrated by the 2 quarters of rounding.

These evoke the round of a beam or a gobo projected on the mark, thus brought to light on stage.

They also evoke the circular movements of many NICOLS products such as the PAN / TILT of the lyres, the scanning of lasers or even the circular panels of the FAN LED.

The 3 colors chosen are warm and feminine shades reflecting the brand perfectly.

The rigid and imposing NICOLS font supports her experience and professionalism.

The NICOLS range is composed of 3 categories in order to meet everyone's expectations:

ACCESS, WORK and PREMIUM.

These are identified under the NICOLS logo, such as a baseline, with a color code to differentiate them



UTILISATION GAMME **ACCESS**

Produits économiques destinés à la revente particulier et sono mobile.

Economical products for privates and mobile sound.



UTILISATION GAMME **WORK**

Produits de bonne facture destinés à un usage professionnel permettant une utilisation régulière.

Well designed products for a professional and regular use.



UTILISATION GAMME **PREMIUM**

Produits haut de gamme, à la fabrication parfaitement maîtrisée, destinés à un usage professionnel permettant une utilisation intensive.

Top-of-the-range products with a perfectly controlled manufacturing for a professional and intensive use.

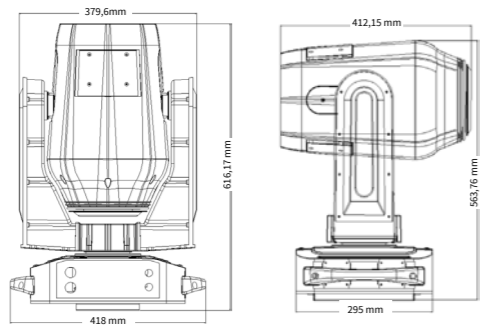

Spécifications / Specifications

- * Source lumineuse / Light Source : YODN HRI 350W (17R)
- * Niveau sonore / Noise : 35dB@1m
- * Modes DMX / DMX modes : 15/20 canaux
- * Modes de pilotages / Control modes : DMX, Maître-esclave, Auto, Musical / DMX, Master-Slave, Auto, Sound active
- * Roue 11 couleurs, Roue 16 gobos + Open, Roue de 9 gobos rotatifs + Open / 11 Color wheel - 16 fixed gobos wheel - 9 rotatives gobos wheel + open
- * Angle d'ouverture / Beam angle : 2°-60° linéaire / linear
- * Prisme : 8 faces
- * Focus linéaire / Linear electronic focus
- * Strobe indépendant / Independent strobe : 0,5-20 Hz
- * Dimmer souple : 0-100%
- * Pan : 540° - Tilt : 275°
- * IP 55 - Utilisation intérieure et extérieure / Indoor and outdoor use

Photométrie / Photometric datas

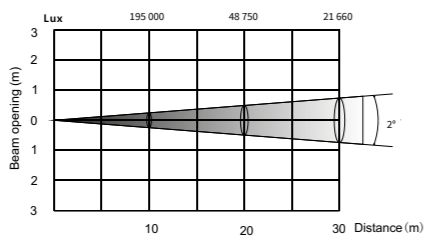

BSW 17R IP

Lyre beam spot wash 17R
17R beam spot wash moving head

ACCESS WORK PREMIUM

- 418x616x295 mm 25 kg
- 195 000 LUX@10M (2°) 2° - 60°

Flight case en option / Optionnal flight case : **FC BSW 2-2**

Effets / Effects

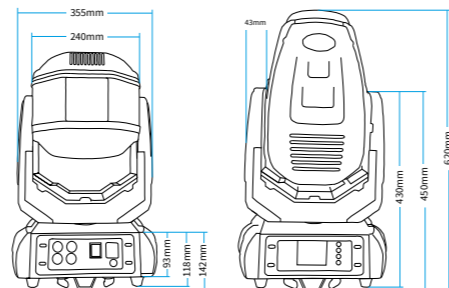

Spécifications / Specifications

- * Source lumineuse / Light Source : OSRAM P-VIP 280 (10R)
- * Affichage LCD / LCD Display
- * Niveau sonore / Noise : 35dB@1m
- * Modes DMX / DMX modes : 16/24 canaux
- * Modes de pilotages / Control modes : DMX, Maître-esclave, Auto, Musical / DMX, Master-Slave, Auto, Sound active
- * Roue 13 couleurs + Open et Roue 9 gobos rotatifs + 14 gobos fixes + Open / 13 Color wheel + Open - 9 rotative gobos wheel + 14 fixed gobos + open
- * Angle d'ouverture / Beam angle : 2,5° - 20° linéaire / linear
- * 2 prismes : 8 faces circulaires à rotation et 6 faces linéaires à rotation / 2 prism : 8 faces rotation circular 6 faces rotatives linear
- * Pan : 540° Haute résolution / High resolution - Tilt : 270° Haute résolution / High resolution

BSW 10R

Lyre beam spot wash 10R
10R beam spot wash moving head

ACCESS WORK PREMIUM

- 386x365x589 mm 16 kg
- 125 000 LUX@10M 2,5° - 20°

Flight case en option / Optionnal flight case : **FC BSW 2-1**

Photométrie / Photometric datas

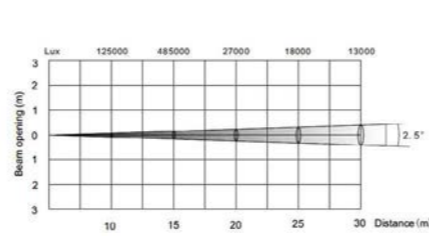

Effets / Effects

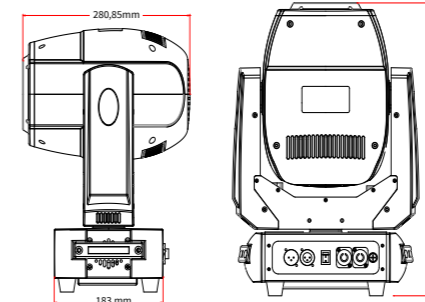

Spécifications / Specifications

- * Source lumineuse / Light Source : LED 200W blanche / White
- * Niveau sonore / Noise : 29dB@1m
- * Affichage LCD / LCD Display
- * Modes DMX / DMX modes : 6/18 canaux / channels
- * Modes de pilotages / Control modes : DMX, Auto, Maître-esclave / DMX, Master-Slave, Auto
- * Roue 7 couleurs / 7 Color wheel
- * Roue 7 gobos + Open, Fixes / 7 fixed gobos wheel + open
- * Roue 7 gobos + Open, rotatif / 7 rotative gobos wheel + open
- * Angle d'ouverture / Beam angle : 12° - 22°
- * Prismes : Circulaires 6 facettes et linéaire 5 facettes avec rotation / Prism : two Effect prism, one Rotation six prism, one Rotation five prism effect move Bi-directional rotation
- * Dimmer : 0-100%
- * Strobe : 0-20Hz
- * Pan : 540° - Tilt : 270°

BSW 200 LED

Lyre beam spot wash avec LED 200W
Beam spot wash moving head with 200W LED

ACCESS WORK PREMIUM

- 313x447x183 mm 12,5 kg
- 40 000LUX@1M 12° - 22°

Flight case en option / Optionnal flight case : **FC BSW 4-1**

Photométrie / Photometric datas

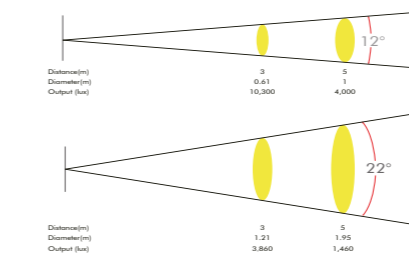

Effets / Effects

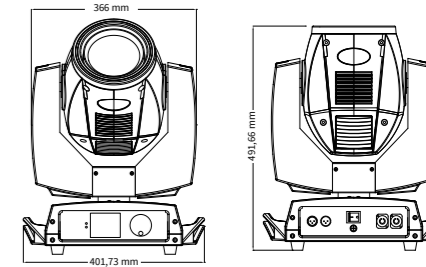
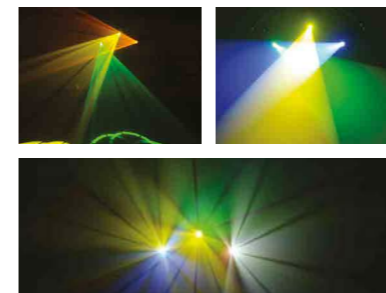

Spécifications / Specifications

- * Source lumineuse / Light Source : Lampe 7R 230W, 8000k, 2000hrs / 7R 230W lamp, 8000k, 2000hrs
- * Niveau sonore / Noise : 38dB@1m
- * Affichage LCD tactile avec roue de pilotage / Touch LCD Display with jog wheel
- * Modes DMX / DMX modes : 16/20 canaux / channels
- * Modes de pilotages / Control modes : DMX, Maître-esclave, Auto / DMX, Master-Slave, Auto
- * Roue 14 couleurs + Open et Roue 17 gobos fixes + Open / 14 Color wheel + open - 17 fixed gobos wheel + open
- * Angle d'ouverture / Beam angle : 2°
- * Prisme : 8 facettes avec rotation / 8 facets rotating prism
- * Focus motorisé / Motorized Focus
- * Filtre FROST pour effet wash / Frost filter
- * Pan : 540° - Tilt : 270°

BP 230

Lyre beam avec lampe 7R 230 W
230 W beam moving head with 7R lamp

ACCESS WORK PREMIUM

- 402x492x320 mm 16,6 kg
- 160 000 LUX@10M 2°

Flight case en option / Optionnal flight case : **FC BP 2-2**

Photométrie / Photometric datas

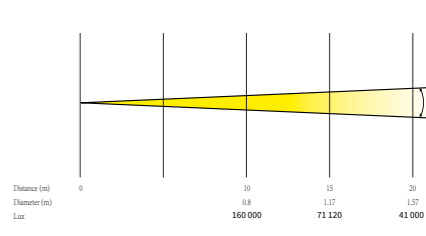

Effets / Effects

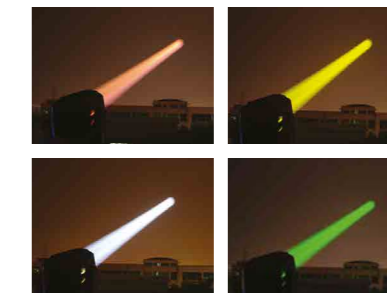

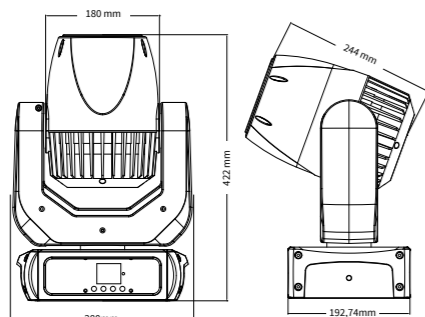

Spécifications / Specifications

- * Source lumineuse / Light Source : LED blanche 150 W / 150 W white LED
- * Niveau sonore / Noise : 32dB@1m
- * Affichage LCD / LCD Display
- * Modes DMX / DMX modes : 15 canaux
- * Modes de pilotages / Control modes : DMX, Maître-esclave, Auto, Musical / DMX, Master-Slave, Auto, Sound active
- * Roue 11 couleurs + Open et Roue 14 gobos fixes + Open, shaking / 11 Color wheel + Open - 14 fixed gobos wheel + open - shaking
- * Angle d'ouverture / Beam angle : 3°
- * Prisme : 16 facettes bi-directionnel à rotation / 16 facets rotation bi-directionally prism

Flight case en option / Optionnal flight case : **FC BP 4-1**

Photométrie / Photometric datas

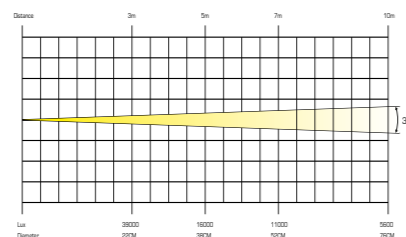

BP 150

Lyre beam LED 150 W
150 W beam moving head

ACCESS WORK PREMIUM

- 470 x 280 x 193 mm
- 12,5 kg
- >400 000 LUX@1M
- 3°

Effets / Effects

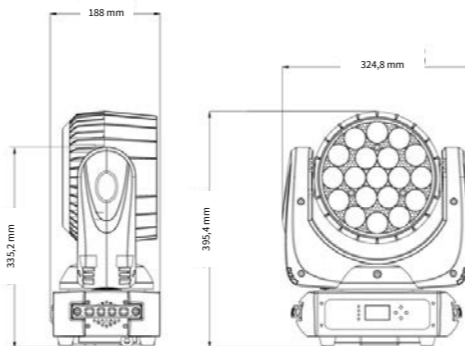

Spécifications / Specifications

- * Source lumineuse / Light Source : 19 LED RGBW 4 en 1 de 15W / 19 x 15 W RGBW 4 in 1 LEDs
- * Niveau sonore / Noise : 29dB@1m
- * Affichage LCD / LCD Display
- * Modes DMX / DMX modes : 16 canaux / channels
- * Modes de pilotages / Control modes : DMX, Maître-esclave, Auto, Musical / DMX, Master-Slave, Auto, Sound active
- * Angle d'ouverture / Beam angle : 10° - 60° motorized zoom / 6°- 60° zoom motorisé
- * Gradateur linéaire / Dimming and variable strobe : 0-100%
- * Stroboscope électronique / Motorized strobe : 1-25 fps
- * Pan : 540° - Tilt : 220°
- * Correction automatique Pan-Tilt / Pan-Tilt auto-correction

Flight case en option / Optionnal flight case : **FC WP 4-2**

Photométrie / Photometric datas

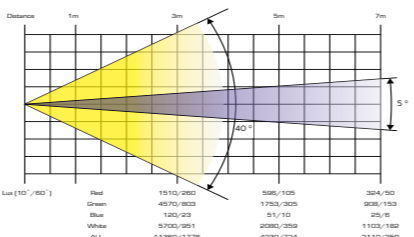

WP 600 Z

Lyre wash à LED 19 x 15 W avec zoom 10° à 60°
19 x 15 W LED wash moving head with 10°-60° zoom

ACCESS WORK PREMIUM

- 395 x 325 x 188 mm
- 9 kg
- 23 100 LUX@1M
- 5° - 40°

Effets / Effects

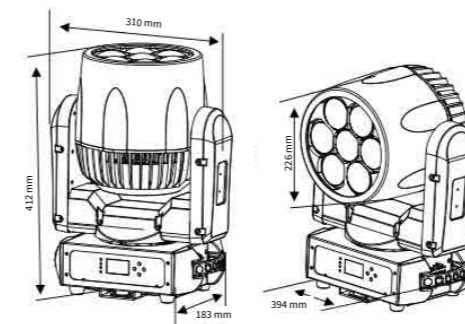
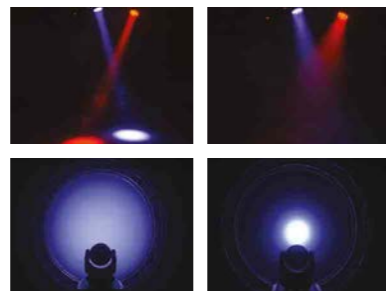

Spécifications / Specifications

- * Source lumineuse / Light Source : 7 x 12 W LED RGBW 4 en 1 / 7 x 12 W LED RGBW 4 in 1
- * Niveau sonore / Noise : 32dB@1m
- * Affichage LCD / LCD Display
- * Modes DMX / DMX modes : 10/15 canaux
- * Modes de pilotages / Control modes : DMX, Maître-esclave, Auto, Musical / DMX, Master-Slave, Auto, Sound active
- * Angle d'ouverture / Beam angle : 10° - 60°
- * Zoom motorisé / Motorized zoom
- * Strobe : 0-20/s
- * Dimmer linéaire

Flight case en option / Optionnal flight case : **FC WP 4-3**
IPCASE 584433 (Pour 2 x BIRDY X ZOOM)

BIRDY X ZOOM

Lyre wash zoom 7X12W LED RGBW FC
RGBW FC 7X12W LED zoom wash moving head

ACCESS WORK PREMIUM

- 394 x 412 x 226 mm
- 5 kg
- 46 000 LUX@1M (10°)
- 4 000 LUX@1M (60°)
- 10° - 60°

Effets / Effects



Vue arrière / Rear view



Photométrie / Photometric datas

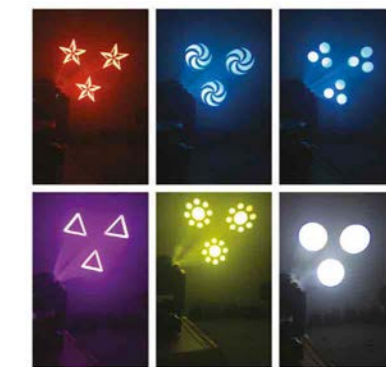
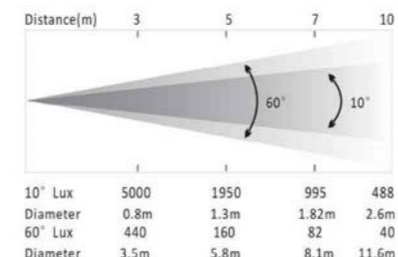

Spécifications / Specifications

- * Source lumineuse / Light Source : 60 W LED blanc / 60 W white LED
- * Niveau sonore / Noise : 32dB@1m
- * Modes DMX / DMX modes : 5/15 canaux
- * Modes de pilotages / Control modes : DMX, Maître-esclave, Auto, Musical, / DMX, Master-Slave, Auto, Sound active
- * Roue 7 couleurs + Open et Roue 5 gobos rotatifs + Open / 7 Color wheel + Open - 5 rotative gobos wheel + open
- * Angle d'ouverture / Beam angle : 8°
- * Prisme 3 faces / 3 facets prism
- * Focus motorisé / Electronic focus
- * Dimmer / Dimming : 0-100%
- * Stroboscope / strobe : 1-20Hz
- * Pan : 540° - Tilt : 210°

Flight case en option / Optionnal flight case : **FC WP 4-3**
IPCASE 584433 (Pour 2 x BIRDY XL)

Photométrie / Photometric datas

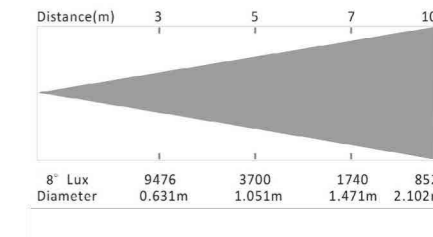

BIRDY XL

Lyre spot 60W LED
60W LED spot moving head

ACCESS WORK PREMIUM

- 195 x 190 x 290 mm
- 4,5 kg
- 43 000 LUX@1M
- 8°

Effets / Effects

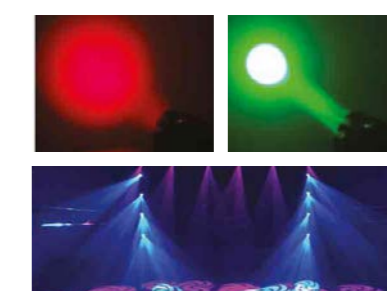



BIRDY XS III

Lyre spot compacte 30W avec anneau LED
30W spot compact moving head with LED ring

ACCESS WORK PREMIUM

170 x 145 x 290 mm 2,6 kg
27 200 LUX@1M 13°

- * Source lumineuse / Light Source : 1x30W LED blanche + 12 x 0,2W LED RGB
- * Niveau sonore / Noise : 27dBA@1m
- * Modes DMX / DMX modes : 10/12 canaux / channels
- * Modes de pilotages / Control modes : DMX, Maître-esclave, Auto, Musical / DMX, Master-Slave, Auto, Sound active
- * Roue de 7 couleurs + open / 7 colors wheel + open
- * Roue de 7 gobos + open / 7 gobos wheel + open
- * Focus manuel / Manual focus
- * Pan : 540° - Tilt : 210°

Flight case in option / Optional flight case :

IPCASE 443333 (Pour 2 x BIRDY XS III) / IPCASE 544025 (Pour 4 x BIRDY XS III)

Dimensions / Dimension drawings



BIRDY X BEAM

Lyre beam compacte 60W
60W compact beam moving head

ACCESS WORK PREMIUM

200 x 245 x 235 mm 2,7 kg
222 000 LUX@1M 4,3°

- * Source lumineuse / Light Source : 1x60W RGBW
- * Niveau sonore / Noise : 27dBA@1m
- * Modes DMX / DMX modes : 10/13 canaux / channels
- * Modes de pilotages / Control modes : DMX, Maître-esclave, Auto, Musical / DMX, Master-Slave, Auto, Sound active
- * Pan : 540° - Tilt : 210°
- * Dimmer / Dimming : 0-100%
- * Strobe : 1-25 s

Flight case in option / Flight case : IPCASE 443333 (Pour 2 x BIRDY X BEAM)

Dimensions / Dimension drawings



BIRDY X WASH

Lyre WASH compacte 4x12W LED 6 en 1
Compact WASH moving head 4x12W LED 6 in 1

ACCESS WORK PREMIUM

124 x 185 x 140 mm 1,5 kg
4 350 LUX@1M 35°

- * Source lumineuse / Light Source : 4x12W LED RGBWA +UV 6 en 1
- * Niveau sonore / Noise : 27dBA@1m
- * Modes DMX / DMX modes : 11/18 canaux
- * Modes de pilotages / Control modes : DMX 512, Maître-esclave, Auto, Musical / DMX, Master-Slave, Auto, Sound active
- * Pan : 540° - Tilt : 180°
- * Dimmer / Dimming : 0-100%
- * Strobe : 0-10Hz

Flight case in option / Flight case : IPCASE 483720 (Pour 4 x BIRDY X WASH)

Dimensions / Dimension drawings

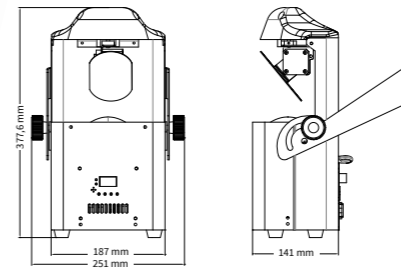
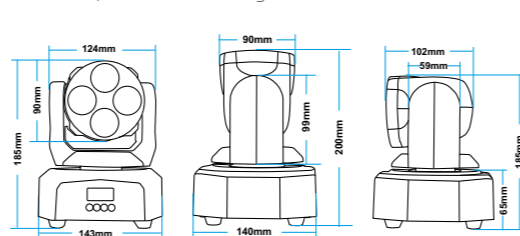

PAT HDR

Scanner à LED haute puissance 100W
100W high power LED scanner

ACCESS WORK PREMIUM

251 x 142 x 378 mm 5,5 kg
39 000 LUX@1M max (10°) 10°

Effets / Effects

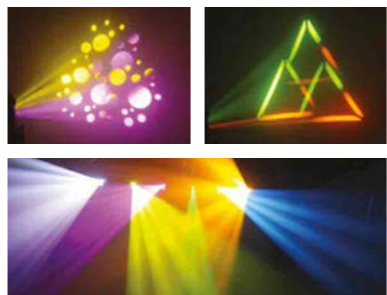

Spécifications / Specifications

- * Source lumineuse / Light Source : LED 120W blanche/ White
- * Niveau sonore / Noise : 32dBA@1m
- * Affichage OLED 4 boutons / 4 button OLED Display
- * Modes DMX / DMX modes : 8/14 canaux
- * Modes de pilotages / Control modes : DMX, Maître-esclave, Auto, Musical / DMX, Master-Slave, Auto, Sound active
- * Roue 8 couleurs + Open, rainbow / 8 colors wheel + Open, rainbow
- * Roue 7 gobos + Open, Rotatifs et shaking / 7 gobos wheel + Open - rotative and shaking
- * Angle d'ouverture / Beam angle : 10°
- * Prisme : 3 facettes / Prism : 3 facet
- * Focus motorisé / Motorized focus
- * Pan : 160° - Tilt : 50°
- * Dimmer : 0-100%
- * Strobe : 1-25 fps

Flight case in option / Optionnal flight case :

IPCASE 544025 (Pour 2 x PAT HDR)

Photométrie / Photometric datas

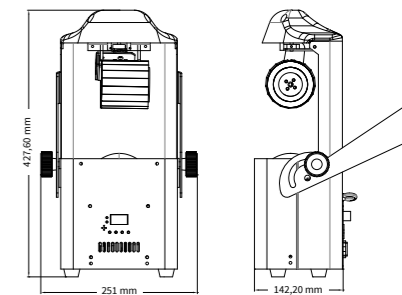
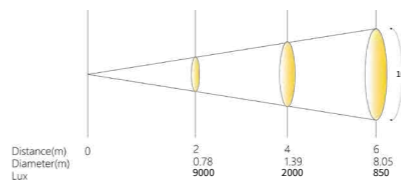

JOE HDR

Barrel à LED haute puissance 100W
100W high power LED Roller

ACCESS WORK PREMIUM

251 x 142 x 428 mm 6 kg
39 000 LUX@1M max (10°) 10°

Effets / Effects

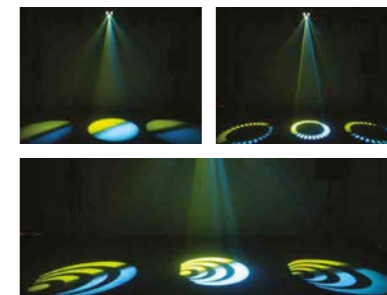

Spécifications / Specifications

- * Source lumineuse / Light Source : LED 100W blanche (6 000 k°) / White
- * Niveau sonore / Noise : 32dBA@1m
- * Affichage OLED 4 boutons / 4 button OLED Display
- * Modes DMX / DMX modes : 8, 14 canaux
- * Modes de pilotages / Control modes : DMX, Maître-esclave, Auto, Musical / DMX, Master-Slave, Auto, Sound active
- * Roue 8 couleurs + Open, rainbow / 8 colors wheel + Open, rainbow
- * Roue 7 gobos + Open, Rotatifs et shaking / 7 gobos wheel + Open - rotative and shaking
- * Prisme : 3 facettes, non rotatif / Prism : 3 facet, non-rotating
- * Focus motorisé / Motorized focus
- * Pan : 160° - Tilt : 50°
- * Angle d'ouverture / Beam angle : 10°
- * Dimmer : 0-100%
- * Strobe : 1-25 fps

Flight case in option / Optionnal flight case :

IPCASE 584433 (Pour 2 x JOE HDR)

Photométrie / Photometric datas

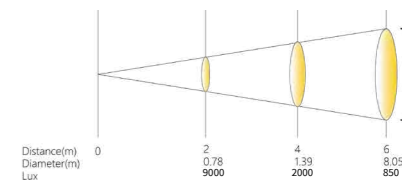



⚠ LASER CLASS 4



⚠ LASER CLASS 4

X-RAY 5 NEO

Laser 5W RGB ILDA DMX
5W RGB laser ILDA DMX

ACCESS WORK PREMIUM

220x280x160 mm 7,5 kg

5 000 mW 30°

Effets / Effects

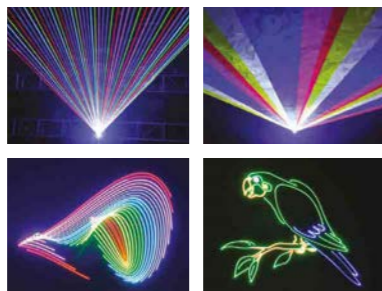

Dimensions / Dimensions drawings

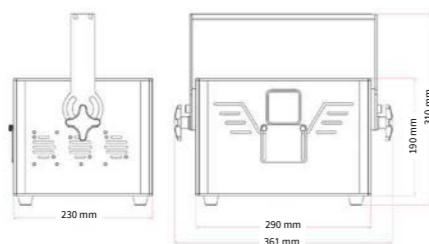

Spécifications / Specifications

- * Puissance / Power : 5 000 mW
- * Modes DMX / DMX modes : 17 canaux
- * Modes de pilotages / Control modes : DMX, Maître-esclave, Auto-beam, Auto-animation, Musical, contrôle PC, carte SD / DMX, Master-Slave, Auto-beam, Auto-animation, Sound active, PC control, SD card
- * Couleurs / Colors :
Vert / Green : 532 nm / 1 000 W
Rouge / Red : 635 nm / 1 000 W
Bleu / Blue : 450 nm / 3 000 W
- * Scanner / Scan : 40 kpps
- * Télécommande / Remote control
- * Interface ILDA

Flight case en option / Flight case : **IPCASE 443333**

X-RAY 2 NEO

Laser 2,4W RGB ILDA DMX
2,4W RGB laser ILDA DMX

ACCESS WORK PREMIUM

220x280x160 mm 7,5 kg

2 400 mW 30°

Effets / Effects

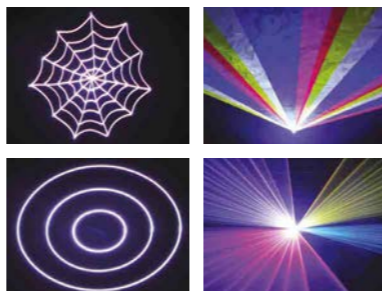

Dimensions / Dimensions drawings

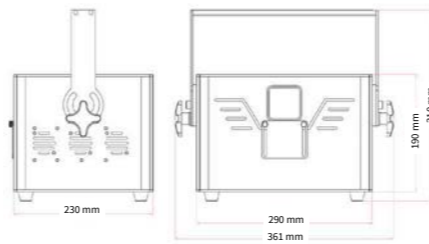

Spécifications / Specifications

- * Puissance / Power : 2 400 mW
- * Modes DMX / DMX modes : 17 canaux
- * Modes de pilotages / Control modes : DMX, Maître-esclave, Auto-beam, Auto-animation, Musical, contrôle PC, carte SD / DMX, Master-Slave, Auto-beam, Auto-animation, Sound active, PC control, SD card
- * Couleurs / Colors :
Vert / Green : 532 nm / 500 W
Rouge / Red : 635 nm / 400 W
Bleu / Blue : 450 nm / 1 600 W
- * Scanner / Scan : 25 kpps
- * Télécommande / Remote control
- * Interface ILDA

Flight case en option / Flight case : **IPCASE 443333**



⚠ LASER CLASS 4

X-RAY NEO

Laser 1 W RGB ILDA DMX
1 W RGB laser ILDA DMX

ACCESS WORK PREMIUM

175x240x130 mm 4 kg

1 000 mW 30°



- * Puissance / Power : 1 000 mW
 - * Modes DMX / DMX modes : 12 canaux
 - * Modes de pilotages / Control modes : DMX, Maître-esclave, Auto-beam, Auto-animation, Musical, contrôle PC, Connecteur ILDA / DMX, Master-Slave, Auto-beam, Auto-animation, Sound active, PC control, ILDA connector
 - * Couleurs / Colors :
Vert / Green : 532 nm / 200 W
Rouge / Red : 635 nm / 200 W
Bleu / Blue : 450 nm / 600 W
 - * Scanner / Scan : 25 kpps
 - * Télécommande / Remote control
 - * Interface ILDA
- Flight case en option / Flight case : **IPCASE 443333**

Dimensions / Dimension drawings

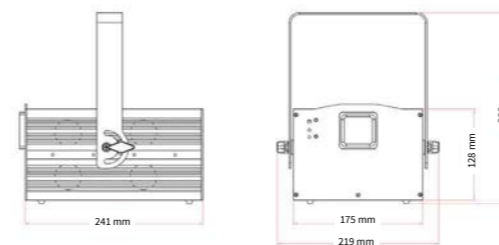

⚠ LASER CLASS 4

TWIN LASER GB II

Double laser 50 mW vert / 400 mW bleu
50 mW green / 400 mW blue double laser

ACCESS WORK PREMIUM

360x300x150 mm 5 kg

540 mW 25°

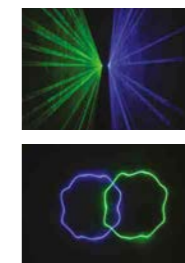

- * Puissance / Power : 540 mW
- * Modes de pilotages / Control modes : Maître-esclave, Auto, Musical / Master-Slave, Auto, Sound active
- * Couleurs / Colors :
Vert / Green : 50 nm / 532 W
Bleu / Blue : 400 nm / 450 W
- * Scanner / Scan : 25 kpps

Flight case en option / Flight case : **IPCASE 382718**

Dimensions / Dimension drawings

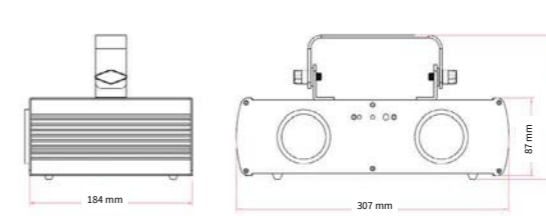

Interface / Interface



PACK ILDA

Logiciel de pilotage ILDA + cordon USB avec câble ILDA C1.8 fourni
Compact WASH moving head 4x12W LED 6 in 1

ACCESS WORK PREMIUM

- * Port USB pour la liaison avec le PC / USB port for the PC link
- * Port DB 25 pour la liaison ILDA avec le laser / 25 DB port for ILDA - laser link
- * Bibliothèque de logos avec prévisualisation / Logos library with preview
- * Bibliothèque de ILDA avec prévisualisation / ILDA library with preview
- * Journal lumineux paramétrable / Configurable light log
- * Paramétrage des effets du lasers et du site / Laser and site effects settings
- * Animations paramétrable / Configurable animations
- * Réglages des vitesses, Répétitions, zoom et rotations / Speed, repeats, zoom and rotates settings
- * Editeur de logo à base de jpeg, à la main ou linéaire / jpeg, manual or linear logo editor

Flight case en option / Flight case : **IPCASE 191208**

Accessoires / Accessories



ILDA C1.8

Câble ILDA 1,80 mètres
ILDA cable - 1.80 m

ILDA C10

Câble ILDA 10 mètres
ILDA cable - 10 m

LES PROJECTEURS DE GOBOS



Le visuel tient une part extrêmement importante aujourd'hui pour les entreprises et les collectivités. La vidéo apporte une réponse très couteuse alors qu'il existe une solution simple et économique pour mettre une marque ou une signalétique en avant, la projection de GOBO.

Nicols a développé une gamme complète de Projecteur de Gobo apportant une multitude de possibilité aussi bien en encastré qu'en extérieur !

Les projecteurs de gobos sont des produits de projection de motifs. Ils permettent de projeter des motifs, blasons, dessins sur une surface, en général une façade. Le gobo est le motif qui sera ensuite gravé sur la lentille en verre et qui se positionne sur le projecteur.

Les projecteurs de gobos animent une façade, un bâtiment.

Sur les pages suivantes nous vous invitons à découvrir la gamme GP by Nicols.



Quel projecteur choisir ?

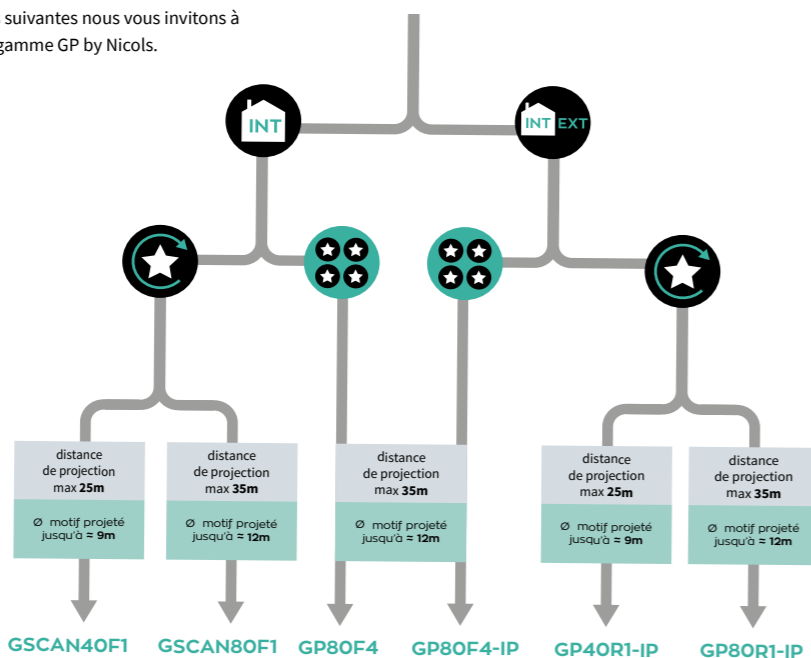

EXEMPLES DE GOBOS PRÉDÉFINIS :

1 couleur



2 couleurs



3 couleurs



GOBOS SUR-MESURE :

Illustration de votre choix jusqu'à 4 couleurs.

(Aplats de couleur)

L'illustration doit être fournie dans un format numérique vectoriel. (Obligatoire)



GOBO VERRE 1C GOBO VERRE 2C GOBO VERRE 3C GOBO VERRE 4C+

COMMENT CHOISIR ?

Selon l'utilisation, en intérieur ou en extérieur.

Selon la distance entre le projecteur et la surface à décorer.

Selon le nombre de motifs que vous souhaitez projeter :

1 seul motif en mode fixe ou rotatif
Jusqu'à 4 motifs fixes en alternance

Une fois votre projecteur défini, choisissez votre/vos lentilles gobos avec le dessin que vous souhaitez projeter : **dessin prédéfini** ou **dessin sur mesure**.

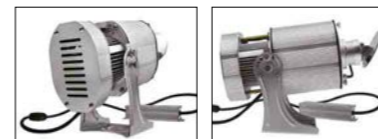
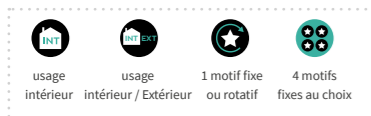

Spécifications / Specifications

- * Source lumineuse / Light Source : LED CREE 80 W - 6 500°k
- * Miroir scanner de renvoi par mouvement de tilt (non pilotable) / Mirror return scanner (not controllable)
- * Réglage débattement et vitesse par télécommande / Clearance and Speed settings with remote
- * Intensité lumineuse / brightness intensity : 4200 lumens
- * Distance maximum de la surface de projection / Maximum distance of the projection area : 10 m (conditions idéales)
- * Distance maximum conseillée / Maximum distance recommended : 8 m
- * Taille de l'image à 8 m / Picture size at 8 m : 4,8 m
- * Angle d'ouverture / Beam angle : 20°
- * Taille du gobo / Gobo size : 54 mm
- * Utilisation intérieure / Indoor use

GSCAN 80 F1

Projecteur de gobo fixe 80 W LED avec miroir
80 W LED static gobo projector with mirror

ACCESS WORK PREMIUM

317x141x192 mm 2,4 kg

15 000 LUX@1M 20°

Photométrie / Photometric datas



Dimensions / Dimension drawings

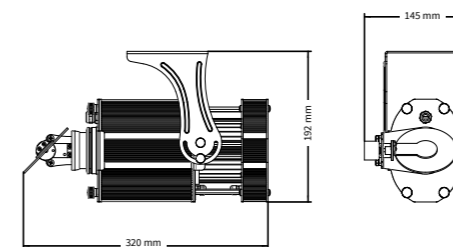

Spécifications / Specifications

- * Source lumineuse / Light Source : LED CREE 40 W - 6 500°k
- * Miroir scanner de renvoi par mouvement de tilt (non pilotable) / Mirror return scanner (not controllable)
- * Réglage débattement et vitesse par télécommande / Clearance and Speed settings with remote
- * Intensité lumineuse / brightness intensity : 4200 lumens
- * Distance maximum de la surface de projection / Maximum distance of the projection area : 5 m (conditions idéales)
- * Distance maximum conseillée / Maximum distance recommended : 4 m
- * Taille de l'image à 8 m / Picture size at 8 m : 4,8 m
- * Angle d'ouverture / Beam angle : 20°
- * Taille du gobo / Gobo size : 54 mm
- * Utilisation intérieure / Indoor use

GSCAN 40 F1

Projecteur de gobo fixe 40 W LED avec miroir
40 W LED static gobo projector with mirror

ACCESS WORK PREMIUM

317x141x192 mm 2,3 kg

9 380 LUX@1M 20°

Photométrie / Photometric datas



Photométrie / Photometric datas

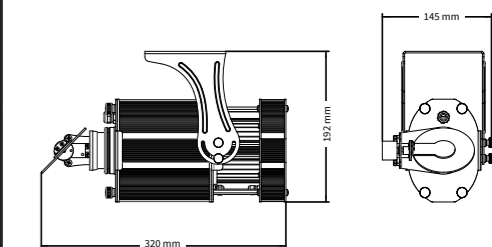



GP 200 R1 IP Z

Projecteur de gobo 200 W LED IP avec zoom
200 W LED gobo projector IP with zoom

ACCESS WORK PREMIUM

- 560 x 318 x 200 mm
- 12,5 kg
- 38 600 LUX@1M (26°)
- 11 - 26°

Spécifications / Specifications

- Projecteur de gobos avec zoom / gobo projector with zoom
- * Puissance de LED / LED power : 200 W
- * Roue de 7 couleurs + open / 7 colors wheel + open
- * Roue de 7 gobos rotatifs + open / 7 rotative gobos wheel + open
- * Distance de projection / Projection distance : 5 - 25 M
- * Effet prisme / Prism effect
- * Fonction zoom / Zoom function
- * Fonction focus / Focus function
- * Modes de pilotages / Control modes : DMX, Maître-esclave, Auto, programmes internes / DMX, Master-Slave, Auto, Internal softwares
- * Angle d'ouverture / Beam angle : 11-26°
- * Utilisation intérieure et extérieure (IP 65) / Indoor and Outdoor use

Effets / Effect pictures



Photométrie / Photometric datas

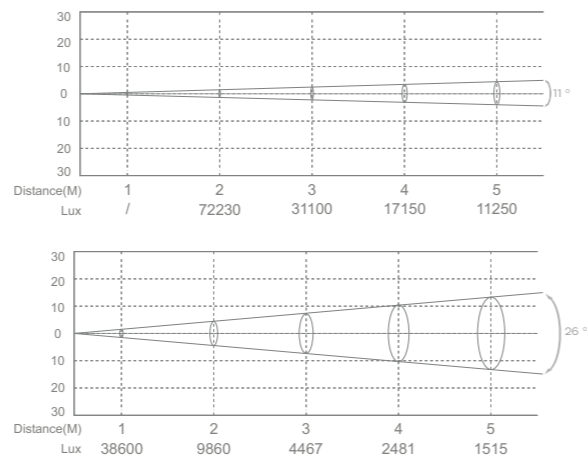

Dimensions / Dimension drawings

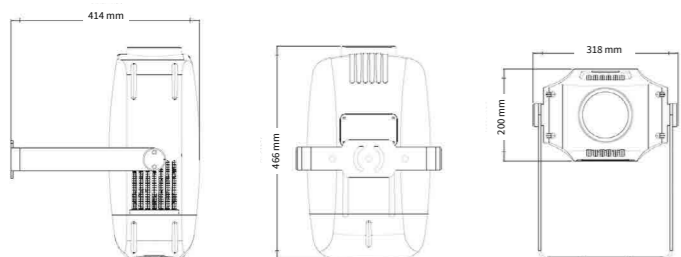

GP 80 F4 IP

Projecteur de 4 gobos fixes 80 W LED IP avec changement
80 W LED static 4 gobos projector IP with change

ACCESS WORK PREMIUM

- 360 x 250 x 220 mm
- 6 kg
- 16 000 LUX@1M
- 20°

Spécifications / Specifications

- Projecteur de 4 gobos avec changement / 4 gobos projector with change
- * Source lumineuse / Light Source : LED 80 W - 6 500°k
- * Puissance de LED / LED power : 80 W
- * Gobos fixes avec réglage du temps de 3 à 180 s / Fixed gobos with time setting from 3 to 180 s
- * Intensité luminosité / brightness intensity : 9 000 lumens
- * Distance maximum de la surface de projection / Maximum distance of the projection area : 35 m (conditions idéales)
- * Distance maximum conseillée / Maximum distance recommended : 25 m
- * Angle d'ouverture / Beam angle : 20°
- * Taille du gobo / Gobo size : 30 mm extérieur - 26 mm intérieur / 30 mm out - 26 mm in
- * Utilisation extérieure (IP 65) / Outdoor use

Effets / Effect pictures

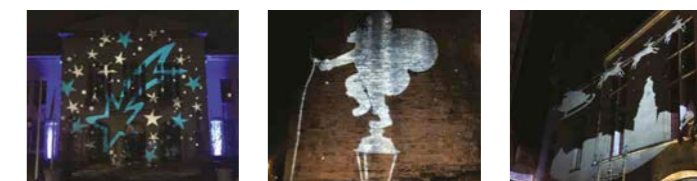

Photométrie / Photometric datas



► Les données ci-contre sont mesurées sur les bases de 75 lm/m2 par TES 1339 / Data is measured based on 74 lm/m2 by TES 1339 device

► Modèle du gobo / Gobo model : L 30

► Taille du gobo / Gobo size : 30 mm

► Angle d'ouverture / Beam angle of lens : 20 mm

Dimensions / Dimension drawings

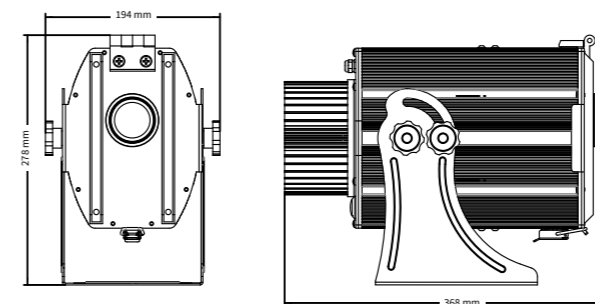



GP 80 R1 IP

Projecteur de gobo rotatif 80 W LED CREE IP
80 W LED CREE rotative gobo projector IP

ACCESS WORK PREMIUM

- 290 x 195 x 135 mm 2 kg
- 15 000 LUX@1M 20°

Spécifications / Specifications

- * Source lumineuse / Light Source : LED CREE 80 W - 6 500°k
- * Intensité lumineuse / brightness intensity : 9 000 lumens
- * Distance maximum de la surface de projection / Maximum distance of the projection area : 35 m (conditions idéales)
- * Distance maximum conseillée / Maximum distance recommended : 20 m
- * Taille de l'image à 20 m / 20 m distance gobo size: 12 m
- * Angle d'ouverture / Beam angle : 20°
- * Réglages : Arrêt - Rotation - 3 paliers de vitesse / Settings : Stop - Rotation - 3 speed steps
- * Taille du gobo / Gobo size : 54 mm extérieur - 44 mm intérieur / 54 mm out - 44 mm in
- * Utilisation extérieure (IP 65) / Outdoor use

Photométrie / Photometric datas



Dimensions / Dimension drawings

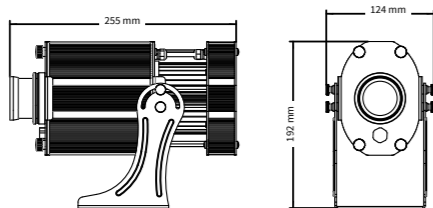

GP 40 R1 IP

Projecteur de gobo rotatif 40 W LED CREE IP
40 W LED CREE rotative gobo projector IP

ACCESS WORK PREMIUM

- 290 x 195 x 135 mm 2 kg
- 9 380 LUX@1M 20°

Spécifications / Specifications

- * Source lumineuse / Light Source : LED CREE 40 W - 6 500°k
- * Intensité lumineuse / brightness intensity : 4 200 lumens
- * Distance maximum de la surface de projection / Maximum distance of the projection area : 25 m (conditions idéales)
- * Distance maximum conseillée / Maximum distance recommended : 15 m
- * Angle d'ouverture / Beam angle : 20°
- * Réglages : Arrêt - Rotation - 3 paliers de vitesse / Settings : Stop - Rotation - 3 speed steps
- * Taille du gobo / Gobo size : 54 mm extérieur - 44 mm intérieur / 54 mm out - 44 mm in
- * Utilisation extérieure (IP 65) / Outdoor use

Photométrie / Photometric datas



Dimensions / Dimension drawings

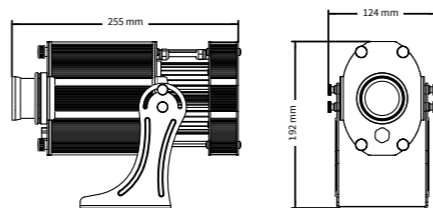

GP 20 R1 IP

Projecteur de gobo rotatif 20W LED IP
20W LED rotative gobo projector IP

ACCESS WORK PREMIUM

- 230 x 85 x 74 mm 2 kg
- 4 600 LUX@1M 20°

- * Source lumineuse / Light Source : LED CREE 20 W - 6 500°k
- * Distance maximum de la surface de projection / Maximum distance of the projection area : 9 m (conditions idéales)
- * Distance maximum conseillée / Maximum distance recommended : 7 m
- * Taille de l'image à 9 m / 9 m distance gobo size: 4 m
- * Angle d'ouverture / Beam angle : 20°
- * Taille du gobo / Gobo size : 37 mm extérieur - 26 mm intérieur / 37 mm out - 26 mm in
- * Utilisation intérieure et extérieure (IP 65) / Indoor and Outdoor use

Dimensions / Dimension drawings

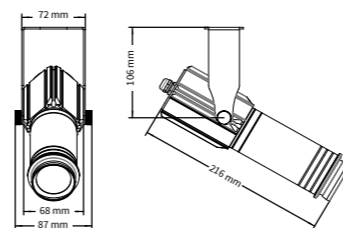

GP 20 F1 IP

Projecteur de gobo fixe 20W LED IP
20W LED static gobo projector IP

ACCESS WORK PREMIUM

- 230 x 85 x 75 mm 2 kg
- 3 080 LUX@1M 20°

- * Source lumineuse / Light Source : LED CREE 20 W - 6 500°k
- * Distance maximum de la surface de projection / Maximum distance of the projection area : 9 m (conditions idéales)
- * Distance maximum conseillée / Maximum distance recommended : 7 m
- * Taille de l'image à 9 m / 9 m distance gobo size: 4 m
- * Angle d'ouverture / Beam angle : 20°
- * Taille du gobo / Gobo size : 37 mm extérieur - 26 mm intérieur / 37 mm out - 26 mm in
- * Utilisation intérieure et extérieure (IP 65) / Indoor and Outdoor use

Dimensions / Dimension drawings

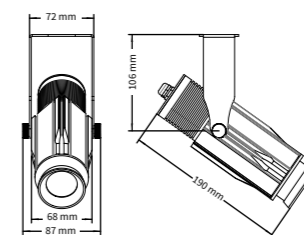

GP 20 F1 ENCA

Projecteur de gobo fixe 20W LED encastrable
Integrated 20W LED static gobo projector

ACCESS WORK PREMIUM

- 190 x 90 x 125 mm 0,9 kg
- 3 080 LUX@1M 20°

- * Source lumineuse / Light Source : LED CREE 20 W - 6 500°k
- * Distance maximum de la surface de projection / Maximum distance of the projection area : 9 m (conditions idéales)
- * Distance maximum conseillée / Maximum distance recommended : 7 m
- * Taille de l'image à 9 m / 9 m distance gobo size: 3 m
- * Angle d'ouverture / Beam angle : 20°
- * Taille du gobo / Gobo size : 37 mm extérieur - 26 mm intérieur / 37 mm out - 26 mm in
- * Utilisation intérieure (IP20) / Indoor

Dimensions / Dimension drawings

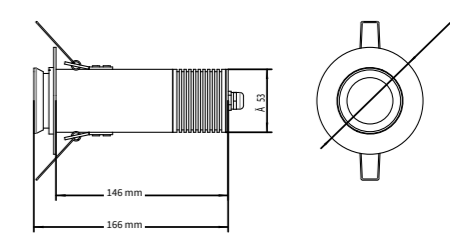



EKSPOLED 200

Flood light 200 W LED blanc IP
200 W flood light LED white IP

ACCESS WORK PREMIUM

- 475 x 490 x 550 mm 5 kg
- 8 200 LUX@1M 120°

Spécifications / Specifications

- * Source lumineuse / Light Source : 200 W LED Floodlight (LED PHILIPS - Driver Meanwell)
- * Niveau sonore / Noise : Silencieux (0 dBA)
- * Couleur / Color : 5 000°k
- * IP 65 - Utilisation intérieure et extérieure / Indoor and outdoor use
- * POWERCON TRUE1 entrée & sortie (mâle et femelle) / Input & output (male/female)
- * Angle d'ouverture / Beam angle : 120°

Flight case en option / Optionnal flight case : **RRC-RREKSP0200W**

Photométrie / Photometric datas

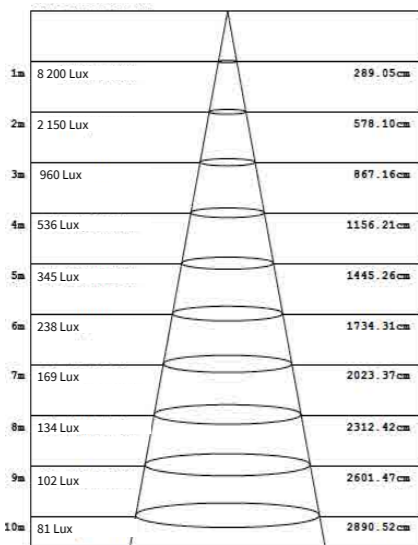

EKSPOLED 200 WW

Flood light 200 W LED blanc chaud IP
200 W flood light LED warm white IP

ACCESS WORK PREMIUM

- 475 x 490 x 550 mm 5 kg
- 8 692 LUX@1M 120°

Spécifications / Specifications

- * Source lumineuse / Light Source : 200 W LED Floodlight (LED PHILIPS - Driver Meanwell)
- * Niveau sonore / Noise : Silencieux (0 dBA)
- * Couleur / Color : 3 000°k
- * IP 65 - Utilisation intérieure et extérieure / Indoor and outdoor use
- * POWERCON TRUE1 entrée & sortie (mâle et femelle) / Input & output (male/female)
- * Angle d'ouverture / Beam angle : 120°

Flight case en option / Optionnal flight case : **RRC-RREKSP0200W**

Photométrie / Photometric datas

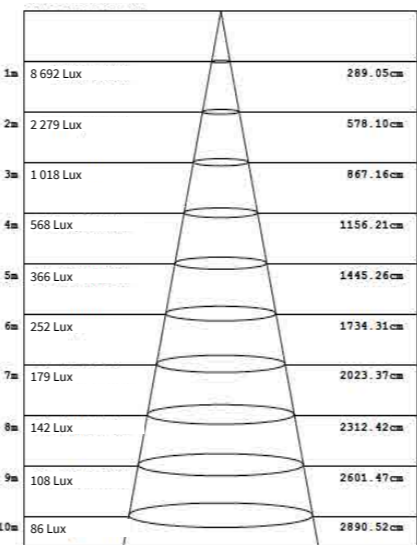

EKSPOLED RGB

Flood light 200 W LED RGB IP avec télécommande
200 W flood light LED RGB IP with remote

ACCESS WORK PREMIUM

- 475 x 490 x 550 mm 5 kg
- 4 000 LUX@1M 120°

- * Source lumineuse / Light Source : 200 W LED Floodlight (LED PHILIPS - Driver Meanwell)
 - * Niveau sonore / Noise : Silencieux (0 dBA)
 - * Couleur / Color : RGB
 - * IP 65 - Utilisation intérieure et extérieure / Indoor and outdoor use
 - * POWERCON TRUE1 entrée & sortie (mâle et femelle) / Input & output (male/female)
 - * Angle d'ouverture / Beam angle : 120°
 - * Télécommande 12 fonctions fournie / 12 functions remote included
- Flight case en option / Optionnal flight case : **RRC-RREKSP0200W**

Photométrie / Photometric datas

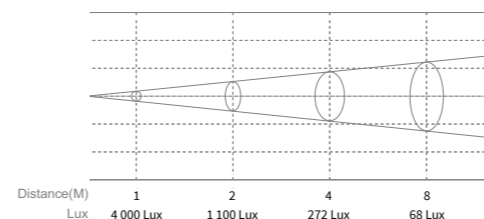

FLOEDLED 200

Flood light 200 W LED blanche pour installation
200 W flood light LED white for installation

ACCESS WORK PREMIUM

- 475 x 490 x 550 mm 5 kg
- 8 200 LUX@1M 120°

- * Source lumineuse / Light Source : 200 W LED Floodlight (LED PHILIPS - Driver Meanwell)
 - * Niveau sonore / Noise : Silencieux (0 dBA)
 - * Couleur / Color : 6 000°k
 - * IP 65 - Utilisation intérieure et extérieure / Indoor and outdoor use
 - * Câble direct pour installation (longueur 1 m) / Direct cable for installation (1m long)
 - * Angle d'ouverture / Beam angle : 120°
 - * Télécommande 12 fonctions fournie / 12 functions remote included
- Flight case en option / Optionnal flight case : **RRC-RREKSP0200W**

Photométrie / Photometric datas

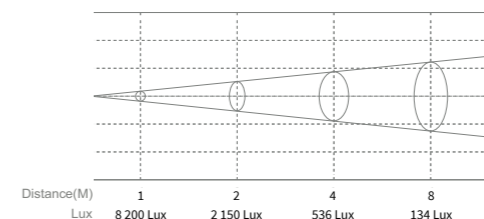

OEFOLED 200

Flood light 200 W LED blanche
200 W flood light LED white

ACCESS WORK PREMIUM

- Ø280 x 195 mm 3,75 kg
- 8 709 LUX@1M 110°

- * Source lumineuse / Light Source : 200 W LED Floodlight (LED PHILIPS - Driver Meanwell)
- * Niveau sonore / Noise : Silencieux (0 dBA)
- * Couleur / Color : 6 000°k
- * Angle d'ouverture / Beam angle : 110°

Photométrie / Photometric datas

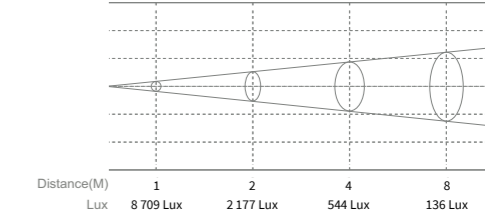



IP WASH 600

Panneau LED 60 x 10 W RGBW FC IP
60 x 10 W LED panel RGBW FC IP

ACCESS WORK PREMIUM

- 570 x 225 x 270 mm
- 16 kg
- 90 500 LUX@1M
- 20°

Spécifications / Specifications

- * Source lumineuse / Light Source : 60x10 W LED RGBW 4 en 1
- * Niveau sonore / Noise : 27dB@1m mini
- * Modes DMX / DMX modes : 6/6/8/10 canaux
- * Modes de pilotages / Control modes : DMX, Maître-esclave, Auto / DMX, Master-Slave, Auto
- * Dimmer /Dimming : 0-100%
- * Angle d'ouverture / Beam angle : 20°
- * Strobe : 0-20Hz
- * Tilt manuel : 45 - 145°
- * Flicker free
- * IP 65 - Utilisation intérieure et extérieure / Indoor and outdoor use

Flight case en option / Optionnal flight case : **FC IPW 600-4**

Photométrie / Photometric datas

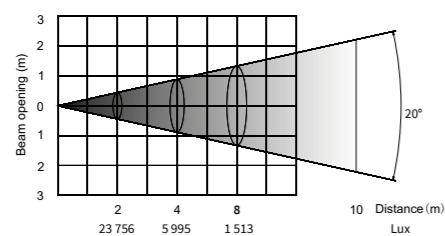

IP WASH 300

Panneau LED 24 x 10 W RGBW IP
24 x 10 W LED panel RGBW IP

ACCESS WORK PREMIUM

- 350 x 220 x 295 mm
- 7,9 kg
- 31 600 LUX@1M
- 25°

Spécifications / Specifications

- * Source lumineuse / Light Source : 24x10 W LED RGBW 4 en 1
- * Niveau sonore / Noise : Silencieux (0 dBA)
- * Modes DMX / DMX modes : 9 canaux
- * Modes de pilotages / Control modes : DMX, Maître-esclave, Auto / DMX, Master-Slave, Auto
- * Dimmer /Dimming : 0-100%
- * Angle d'ouverture / Beam angle : 25°
- * Strobe
- * Flicker free
- * IP 65 - Utilisation intérieure et extérieure / Indoor and outdoor use

Flight case en option / Optionnal flight case : **FC IPW 300-4**

Photométrie / Photometric datas

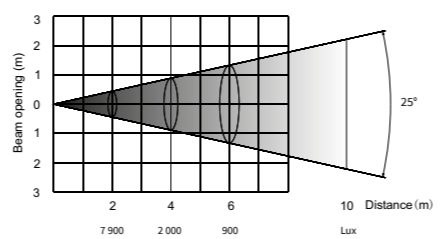

IP WASH 100

Panneau LED 15 x 5 W RGBW FC IP
15 x 5 W LED panel RGBW FC IP

ACCESS WORK PREMIUM

- 330 x 207 x 110 mm
- 5,2 kg
- 8 460 LUX@1M
- 55°

Spécifications / Specifications

- * Source lumineuse / Light Source : 15x5 W LED RGBW 4 en 1
- * Niveau sonore / Noise : Silencieux (0 dBA)
- * Modes DMX / DMX modes : 4/6/9 canaux
- * Modes de pilotages / Control modes : DMX, Maître-esclave, Auto / DMX, Master-Slave, Auto
- * Dimmer /Dimming : 0-100%
- * Angle d'ouverture / Beam angle : 55°
- * Strobe
- * Flicker free
- * IP 66 - Utilisation intérieure et extérieure / Indoor and outdoor use

Flight case en option / Optionnal flight case :
FC IPW 100-8
IPCASE 544025 (Pour 4 IP WASH 100)

Photométrie / Photometric datas

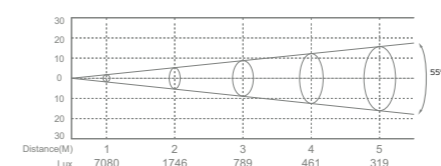

Dimensions / Dimension drawings

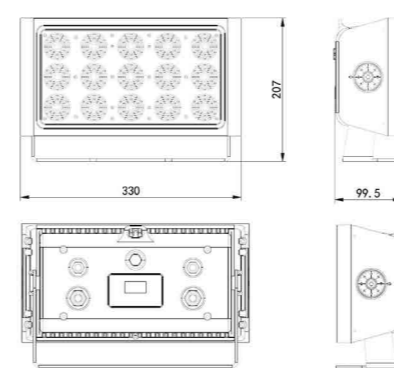

IP WASH 50

Panneau LED 6 x 5 W RGBW FC IP
6 x 5 W LED panel RGBW FC IP

ACCESS WORK PREMIUM

- 220 x 153 x 88 mm
- 2,8kg
- 4 000 LUX@1M
- 55°

Spécifications / Specifications

- * Source lumineuse / Light Source : 6x5 W LED RGBW 4 en 1
- * Niveau sonore / Noise : Silencieux (0 dBA)
- * Modes DMX / DMX modes : 4/6/9 canaux
- * Modes de pilotages / Control modes : DMX, Maître-esclave, Auto / DMX, Master-Slave, Auto
- * Dimmer /Dimming : 0-100%
- * Angle d'ouverture / Beam angle : 55°
- * Strobe
- * Flicker free
- * IP 66 - Utilisation intérieure et extérieure / Indoor and outdoor use

Flight case en option / Optionnal flight case :
FC IPW 300-4
IPCASE 382717 (Pour 4 IP WASH 50)

Photométrie / Photometric datas

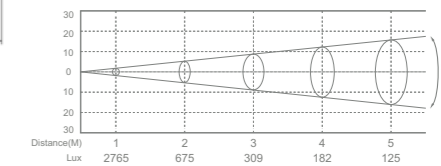

Dimensions

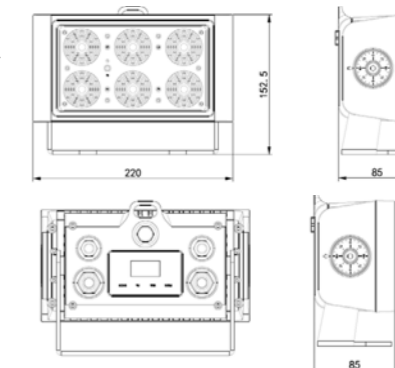

Dimensions / Dimension drawings

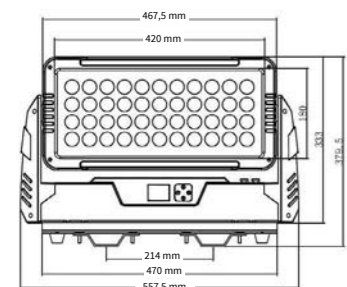

Dimensions

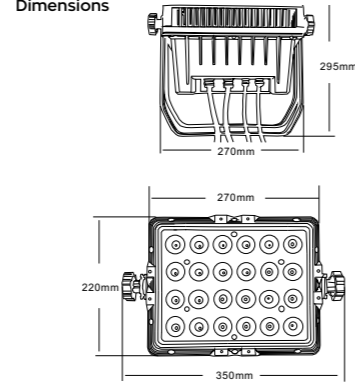

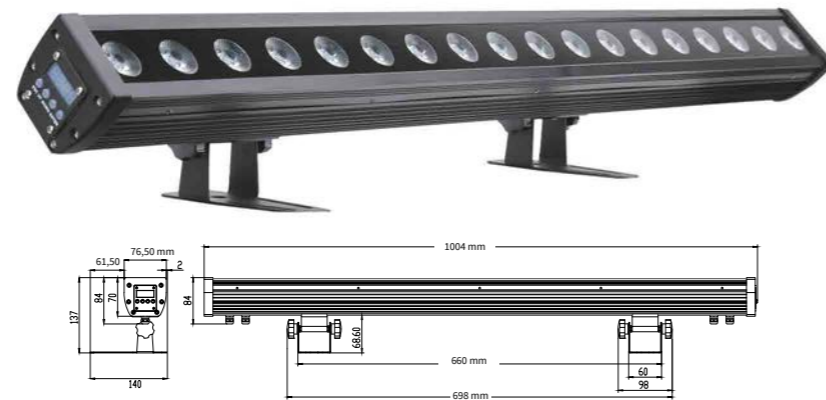
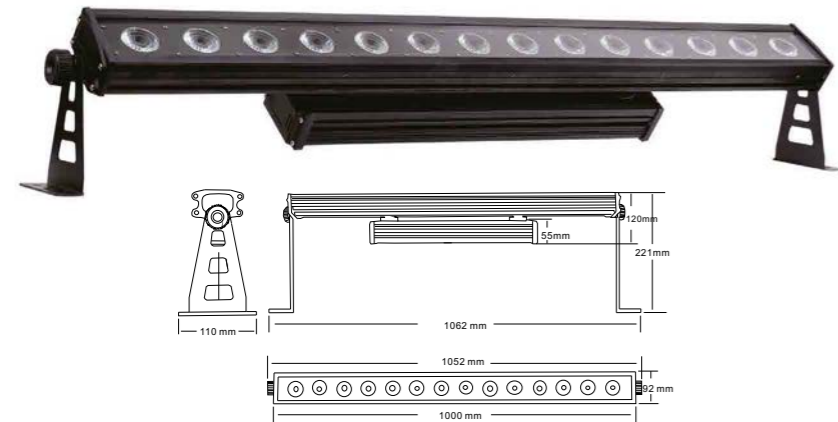

LED BAR 1410 FC IP

Barre à LED PIXEL 14 x 10 W RGBW FC IP
14 x 10 W PIXEL LED BAR RGBW FC IP

ACCESS WORK PREMIUM

- 1000x75x135 mm 7 kg
- 12 000 LUX@1M 15° x 40°

Flight cases en option / Optionnal flight cases :

FC LEDBAR 4
FC LEDBAR 8

Effets / Effects

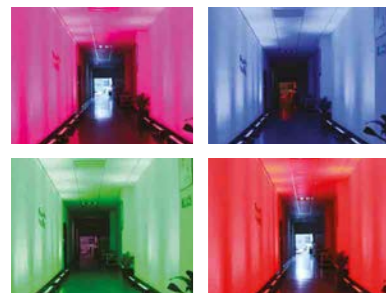

Spécifications / Specifications

- * Source lumineuse / Light Source : 14 LED x 10 W (RGBW 4 en 1 Full color)
- * Niveau sonore / Noise : Silencieux (0 dBA)
- * Pilotage pixel / Pixel
- * Modes DMX / DMX modes : 2/4/6/9/56/58 canaux
- * Modes de pilotages / Control modes : DMX, Maître-esclave, Auto, Musical / DMX, Master-Slave, Auto, Sound active
- * Angle d'ouverture / Beam angle : 15° x 40°
- * Dimmer : 0-100%
- * IP 65 - Utilisation intérieure et extérieure / Indoor and outdoor use

Photométrie / Photometric datas

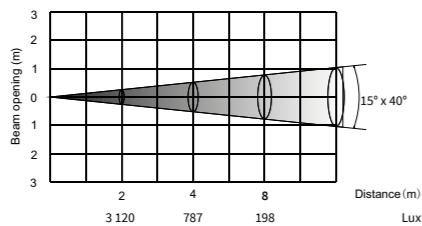

LED BAR 183 FC IP

Barre à LED PIXEL 18 x 3 W RGB FC IP
18 x 3 W PIXEL LED BAR RGBW FC IP

ACCESS WORK PREMIUM

- 1000x118x158 mm 7 kg
- 4 050 LUX@1M 35°

Flight cases en option / Optionnal flight cases :

FC LEDBAR 4
FC LEDBAR 8

Effets / Effects

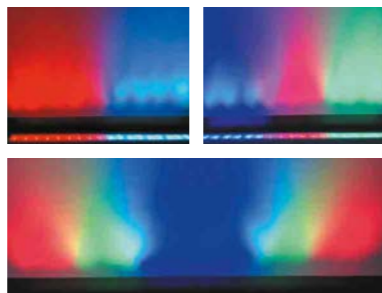

Spécifications / Specifications

- * Source lumineuse / Light Source : 18 LED x 3 W (RGB 3 en 1 Full color)
- * Niveau sonore / Noise : Silencieux (0 dBA)
- * Pilotage pixel / Pixel
- * Modes DMX / DMX modes : 2/3/5/6/8/9/18/54/56 canaux
- * Modes de pilotages / Control modes : DMX, Maître-esclave, Auto, Musical / DMX, Master-Slave, Auto, Sound active
- * Angle d'ouverture / Beam angle : 35°
- * Dimmer : 0-100%
- * IP 65 - Utilisation intérieure et extérieure / Indoor and outdoor use

Photométrie / Photometric datas

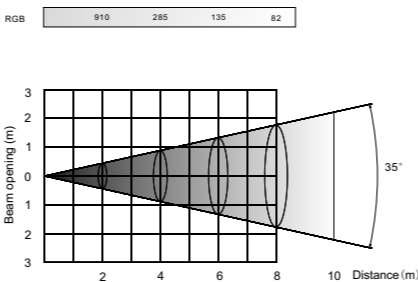

PAR LED 1910 Z IP

Par à LED 19 x 10 W RGBW FC Zoom IP + effet Aura
19 x 10 W LED Par RGBW FC Zoom IP + Backlight effect

ACCESS WORK PREMIUM

- 371 x 315 x 275 mm 8 kg
- 11 000 LUX@1M (45°) 2° - 45°
- 80 500 LUX@1M (2°)

- * Source lumineuse / Light Source : 19 x 10 W LED RGBW 4 en 1 Full color + effet Aura
- * Niveau sonore / Noise : 32dBa@1m mini
- * Canaux DMX / DMX channels : 5/6/7/8/9/10/14
- * Modes de pilotages / Control modes : DMX, Maître-esclave, Auto / DMX, Master-Slave, Auto
- * Angle d'ouverture / Beam angle : 2° - 45°
- * Flicker free
- * Dimmer : 0-100%
- * Strobe : 0,8 - 8 Hz
- * IP 66 - Utilisation intérieure et extérieure / Indoor and outdoor use
- Flight case en option / Optionnal flight case : **FC PARLED 8**

Dimensions / Dimension drawings

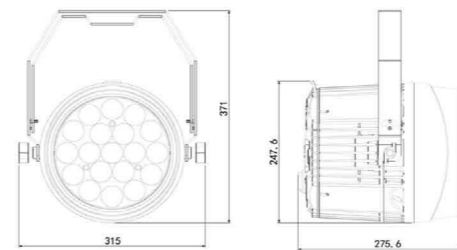

PAR LED 1810 X IP

Par à LED 18 x 10 W RGBW FC IP
18 x 10 W LED Par RGBW FC IP

ACCESS WORK PREMIUM

- 328 x 286 x 268 mm 7 kg
- 45 700 LUX@1M 25°

- * Source lumineuse / Light Source : 18x10W RGBW 4 en 1 Full color
- * Niveau sonore / Noise : Silencieux (0 dBA)
- * Modes DMX / DMX modes : 4/8 canaux / channels
- * Modes de pilotages / Control modes : DMX, Maître-esclave, Auto, Musical / DMX, Master-Slave, Auto, Sound active
- * Angle d'ouverture / Beam angle : 25°
- * Dimmer / Dimming : 0-100%
- * Strobe
- * IP 65 - Utilisation intérieure et extérieure / Indoor and outdoor use
- Flight case en option / Optionnal flight case : **FC SLIMPAR 6-2**

Dimensions / Dimension drawings

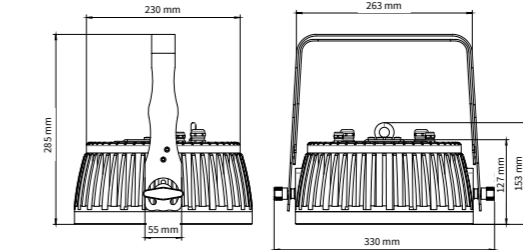

PAR LED 1412 FC IP

PAR à LED 14 x 10 W RGBW FC IP
14 x 10 W LED PAR RGBW FC IP

ACCESS WORK PREMIUM

- 245 x 205 x 245 mm 4,8 kg
- 19 900 LUX@1M 35°

- * Source lumineuse / Light Source : 14x10W LED RGBW 4 en 1 Full color
- * Niveau sonore / Noise : Silencieux (0 dBA)
- * Modes DMX / DMX modes : 9 canaux
- * Modes de pilotages / Control modes : DMX 512, Maître-esclave, Auto / DMX, Master-Slave, Auto
- * Angle d'ouverture / Beam angle : 35°
- * Dimmer / Dimming : 0-100%
- * Strobe
- Flight case en option / Optionnal flight case : **FC SLIMPAR 6-2**

Dimensions / Dimension drawings

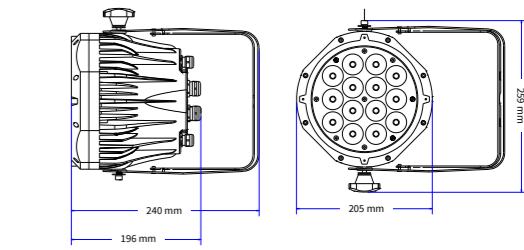

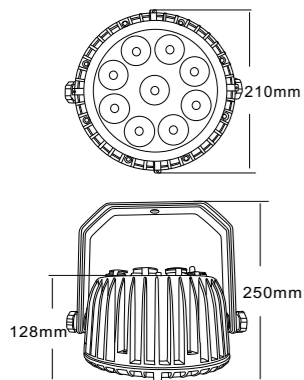

MOOVE PAR 908 IP

PAR à LED 9 x 8 W RGBW FC IP - autonome
9 x 8 W LED PAR RGBW FC IP - wireless

ACCESS WORK PREMIUM

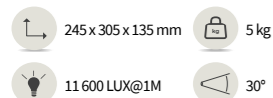

Flight cases en option / Optionnal flight cases : **FC SLIMPAR 6**

Effets / Effects



Spécifications / Specifications

- * Utilisation sur batterie ou en PAR classique / battery or classic use
- * Batterie SONY : Autonomie 7h (full) - 15h (1 couleur)
- * Rechargement 0 à 100% : 4h (Possibilité de charger la batterie en utilisant le PAR : 8h) / 4h (when using the PAR : 8h)
- * Afficheur OLED / OLED display
- * Source lumineuse / Light Source : 9 LED x 8 W (RGBW 4 en 1)
- * Niveau sonore / Noise : Silencieux (0 dBA)
- * Modes DMX / DMX modes : 5/9 canaux
- * Modes de pilotages / Control modes : DMX, Wireless DMX, Maître-esclave, Auto, Télécommande IR, Application IOS et android / DMX, Wireless DMX, Master-Slave, Auto, IR remote, IOS and android apps
- * Angle d'ouverture / Beam angle : 30°
- * IP 65 - Utilisation intérieure et extérieure / Indoor and outdoor use

Photométrie / Photometric datas

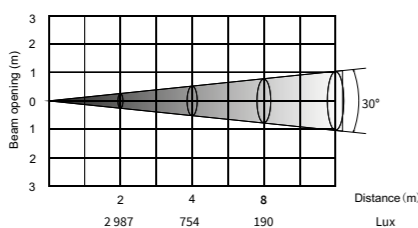

MOOVE LED

Projecteur LED 4 x 15 W RGBWA + UV sur batterie
4 x 15 W LED projector RGBWA + UV with battery

ACCESS WORK PREMIUM

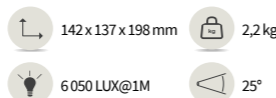

Flight cases en option / Optionnal flight cases : **FC ML 6-1**

Effets / Effects

Face arrière / Rear



Spécifications / Specifications

- * Source lumineuse / Light Source : 4 LED x 15 W (RGBWA + UV 6 en 1 Full color)
- * Niveau sonore / Noise : Silencieux (0 dBA)
- * Modes DMX / DMX modes : 6/10 canaux
- * Modes de pilotages / Control modes : DMX, Contrôle wifi smartphone, Maître-esclave, Auto, Musical / DMX, Cellophone Wifi control, Master-Slave, Auto, Sound active
- * Angle d'ouverture / Beam angle : 25°
- * Affichage LCD / LCD display
- * Télécommande incluse / Remote control included
- * Utilisation intérieure / Indoor use

Photométrie / Photometric datas

RGBWA+UV	1200	280	135	84
----------	------	-----	-----	----

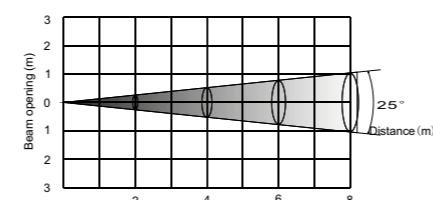

PAR COB 200 RGBW

PAR à LED COB 1 x 200 W RGBW FC
1 x 200 W COB LED PAR RGBW FC

ACCESS WORK PREMIUM

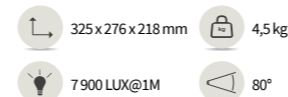

Dimensions / Dimension drawings

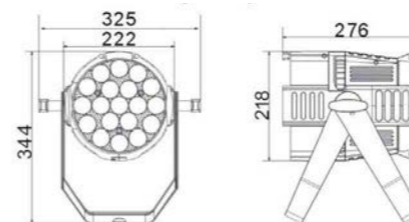

Spécifications / Specifications

- * Source lumineuse / Light Source : 1 LED COB x 200 W (RGBW 4 en 1 Full color)
- * Niveau sonore / Noise : 29dBA@1m mini
- * Modes DMX / DMX modes : 8 canaux
- * Modes de pilotages / Control modes : DMX, Maître-esclave, Auto, musical / DMX, Master-Slave, Auto, Sound active
- * Dimmer : 0-100%
- * Strobe : 0-20Hz
- * Fréquence / Frequency : 50/60Hz
- * Angle d'ouverture / Beam angle : 80°
- * Volets non inclus / Non provided barn door
- * IP 20 - Utilisation intérieure / Indoor use

Flight cases en option / Optionnal flight cases : **FC PARLED 8**

Photométrie / Photometric datas

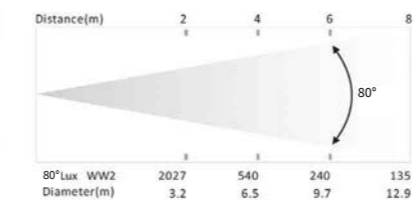

PAR COB 200 MW

PAR à LED COB 1 x 200 W MW FC
1 x 200 W COB LED PAR RGBW FC

ACCESS WORK PREMIUM

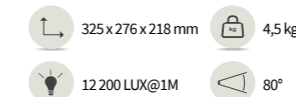

Dimensions / Dimension drawings

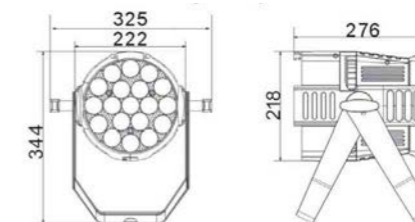

Spécifications / Specifications

- * Source lumineuse / Light Source : 1 LED COB x 200 W (CW + WW 2 en 1)
- * Niveau sonore / Noise : 29dBA@1m mini
- * Modes DMX / DMX modes : 2 canaux
- * Modes de pilotages / Control modes : DMX, Maître-esclave, Auto, musical / DMX, Master-Slave, Auto, Sound active
- * Dimmer : 0-100%
- * Strobe : 0-20Hz
- * Fréquence / Frequency : 50/60Hz
- * Angle d'ouverture / Beam angle : 80°
- * IP 20 - Utilisation intérieure / Indoor use

Flight cases en option / Optionnal flight cases : **FC PARLED 8**

Photométrie / Photometric datas

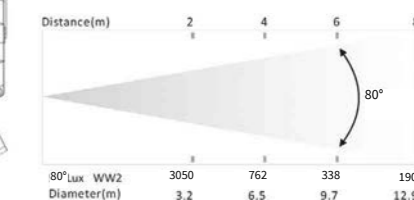

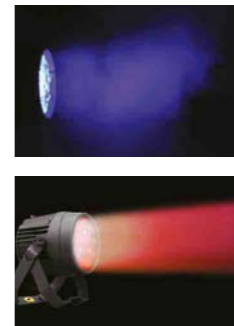
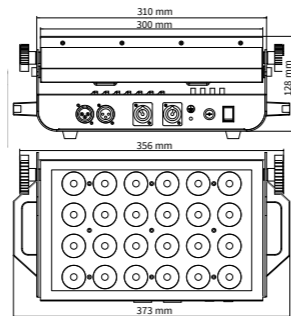
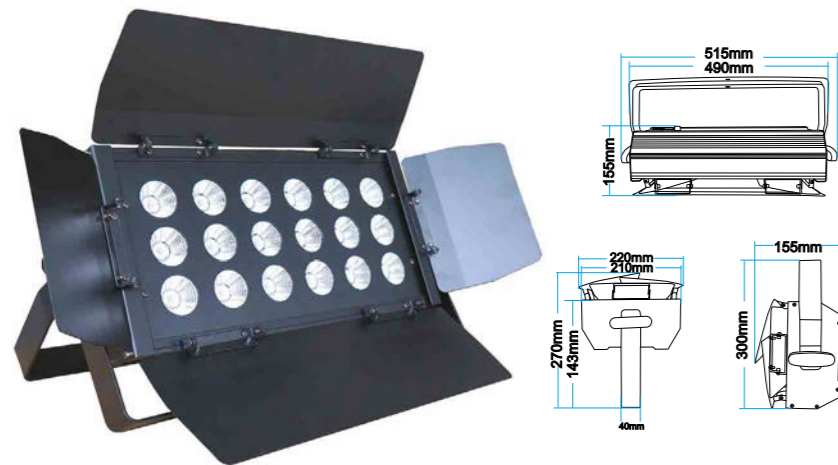

WASH 360 FC

Panneau à LED COB 18 x 20 W RGB FC
18 x 20W LED COB panel RGB FC

ACCESS WORK PREMIUM

- 515 x 155 x 300 mm
- 7,1 kg
- 16 700 LUX@1M
- 80°

Spécifications / Specifications

- * Source lumineuse / Light Source : 18 LED COB x 20 W (RGB 3 en 1 Full color)
- * Niveau sonore / Noise : 31dBA@1m mini
- * Modes DMX / DMX modes : 3/6 canaux
- * Modes de pilotages / Control modes : DMX, Maître-esclave, Auto, Musical / DMX, Master-Slave, Auto, Sound active
- * Angle d'ouverture / Beam angle : 80°
- * Dimmer : 0-100%
- * Strobe
- * Livré avec volets

Flight case en option / Optionnal flight case : **FC PANEL L4**

WASH 240 FC

Panneau à LED 24 x 10 W RGBW FC
24 x 10W LED panel RGBW FC

ACCESS WORK PREMIUM

- 385 x 220 x 140 mm
- 4,8 kg
- 16 600 LUX@1M
- 20°

Spécifications / Specifications

- * Source lumineuse / Light Source : 24 LED x 10 W (RGBW 4 en 1 Full color)
- * Niveau sonore / Noise : 30dBA@1m mini
- * Modes DMX / DMX modes : 2/4/6/10/16/48/50 canaux
- * Modes de pilotages / Control modes : DMX, Maître-esclave, Auto, Musical / DMX, Master-Slave, Auto, Sound active
- * Angle d'ouverture / Beam angle : 20°
- * Flicker free
- * Dimmer : 0-100%
- * Strobe

Flight case en option / Optionnal flight case :
IPCASE 382718 (Pour 1 x WASH 240 FC)
IPCASE 544025 (Pour 2 x WASH 240 FC)

Photométrie / Photometric datas

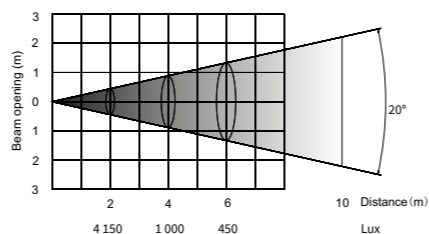

Effets / Effects

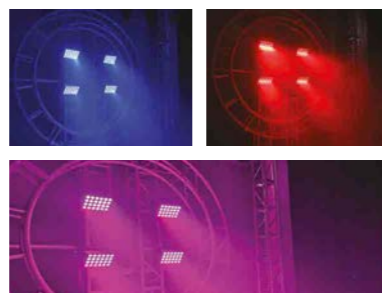

Effets / Effects

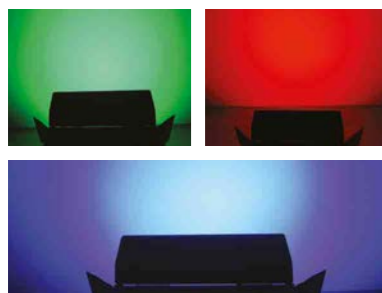

Photométrie / Photometric datas

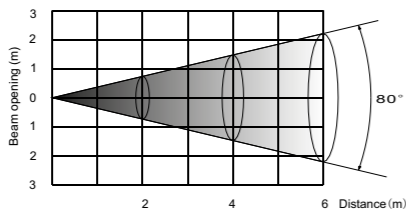

Spécifications / Specifications

- * Source lumineuse / Light Source : 12LED x 10 W (RGBW 4 en 1 Full color) + effet Aura RGB 3 en 1 Full color
- * Niveau sonore / Noise : 26dBA@1m mini
- * Modes DMX / DMX modes : 6/10/14 canaux
- * Modes de pilotages / Control modes : DMX, Maître-esclave, Auto, musical / DMX, Master-Slave, Auto, Sound active
- * Dimmer : 0-100%
- * Strobe : 0-20Hz
- * Fréquence / Frequency : 50/60Hz
- * Angle d'ouverture / Beam angle : 2° - 45°

Flight cases en option / Optionnal flight cases :
FC PARLED
FC PARLED 8

Photométrie / Photometric datas

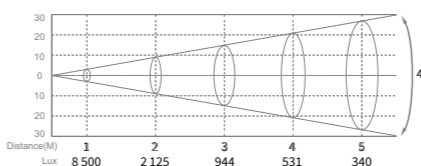

PAR LED 1210 Z

Par à LED 12 x 10 W RGBW FC Zoom + effet Aura
12 x 10 W LED PAR RGBW FC Zoom + Backlight effect

ACCESS WORK PREMIUM

- 204 x 237 x 316 mm
- 4,6 kg
- 84 000 LUX@1M (2°)
- 8 500 LUX@1M (45°)
- 2°-45°

Dimensions / Dimension drawings

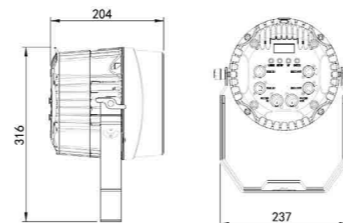

PAR LED 1812 X II

PAR à LED 18 x 12 W RGBWA + UV FC
18 x 12 W LED PAR RGBWA + UV FC

ACCESS WORK PREMIUM

- 290 x 230 x 110 mm
- 2,3 kg
- 23 200 LUX@1M
- 40°

Dimensions / Dimension drawings



Spécifications / Specifications

- * Source lumineuse / Light Source : 18 LED x 12 W (RGBWA + UV 6 en 1 Full color)
- * Niveau sonore / Noise : 30dBA@1m mini
- * Modes DMX / DMX modes : 10 canaux
- * Modes de pilotages / Control modes : DMX, Maître-esclave, Auto, musical / DMX, Master-Slave, Auto, Sound active
- * Dimmer : 0-100%
- * Strobe : 0-20Hz
- * Fréquence / Frequency : 50/60Hz
- * Angle d'ouverture / Beam angle : 40°
- * IP 20 - Utilisation intérieure / Indoor use

Flight cases en option / Optionnal flight cases : **FC SLIM PAR 6**

Photométrie / Photometric datas

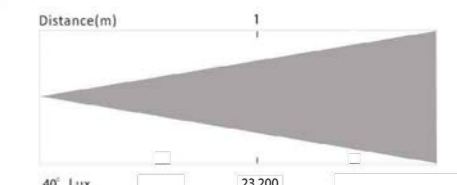

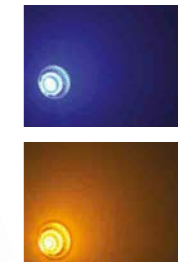
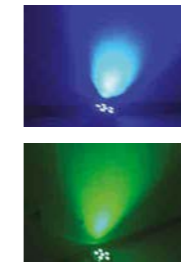
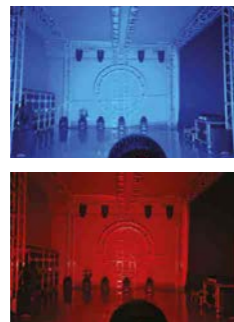

PAR COB 620

PAR à LED COB 6 x 20 W RGB FC
6 x 20 W COB LED PAR RGB FC

ACCESS WORK PREMIUM

287 x 250 x 126 mm 4,5 kg
6 700 LUX@1M 80°

Spécifications / Specifications

- * Source lumineuse / Light Source : 6 LED COB x 20 W (RGB 3 en 1 Full color)
- * Niveau sonore / Noise : Silencieux (0 dBA)
- * Modes DMX / DMX modes : 3/5/7 canaux
- * Modes de pilotages / Control modes : DMX, Maître-esclave, Auto, musical / DMX, Master-Slave, Auto, Sound active
- * Dimmer : 0-100%
- * Strobe : 0-20Hz
- * Fréquence / Frequency : 50/60Hz
- * Angle d'ouverture / Beam angle : 80°
- * IP 20 - Utilisation intérieure / Indoor use

PAR LED 1810 FCB

PAR à LED 18 x 10 W RGBW FC noir
18 x 10 W LED PAR RGBW + FC black

ACCESS WORK PREMIUM

265 x 312 x 200 mm 2,4 kg
19 850 LUX@1M 35°

Spécifications / Specifications

- * Source lumineuse / Light Source : 18 LED x 10 W (RGBW 4 en 1 Full color)
- * Niveau sonore / Noise : 30dBA@1m
- * Modes DMX / DMX modes : 4/8 canaux
- * Modes de pilotages / Control modes : DMX, Maître-esclave, Auto, musical / DMX, Master-Slave, Auto, Sound active
- * Dimmer : 0-100%
- * Strobe : 0-20Hz
- * Ecran LCD / LED display
- * Angle d'ouverture / Beam angle : 35°

Flight cases en option / Optionnal flight cases : **FC PAR LED**

Photométrie / Photometric datas

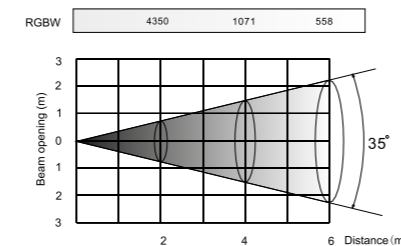

Dimensions / Dimension drawings

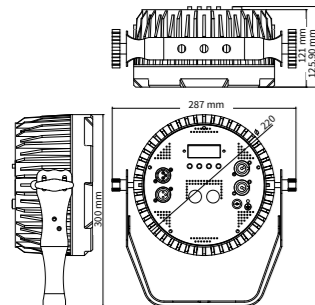

Flight cases en option / Optionnal flight cases : **FC SLIM PAR 6**

Photométrie / Photometric datas

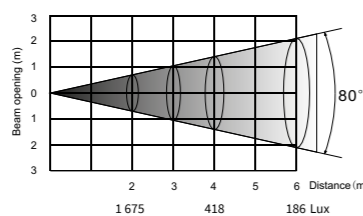

Dimensions / Dimension drawings

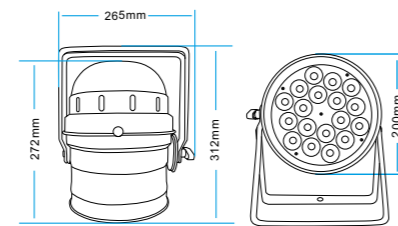

PAR COB 630

PAR à LED COB 6 x 15 W RGB
6 x 15 W COB LED PAR RGB

ACCESS WORK PREMIUM

250 x 100 x 250 mm 1,2 kg
4 140 LUX@1M 60°

- * Source lumineuse / Light Source : 6 x 15 W LED COB RGB
- * Niveau sonore / Noise : 33dBA@1m
- * Modes DMX / DMX modes : 7 canaux / channels
- * Modes de pilotages / Control modes : DMX, Maître-esclave, Auto, Musical / DMX, Master-Slave, Auto, Sound active
- * Dimmer linéaire / Linear diming
- * Strobe
- * Angle d'ouverture / Beam angle : 60°

Dimensions / Dimension drawings

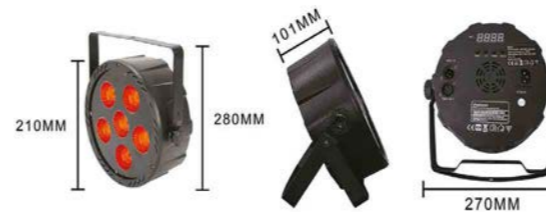

PAR COB 50

PAR à LED COB 50 W RGBWA FC
50 W COB LED PAR RGBWA FC

ACCESS WORK PREMIUM

125 x 99 x 170 mm 1 kg
1 450 LUX@1M 90°

- * Source lumineuse / Light Source : 50 W LED COB RGBWA 5 en 1 Full color
- * Niveau sonore / Noise : 19dBA@1m
- * Modes DMX / DMX modes : 9 canaux / channels
- * Modes de pilotages / Control modes : DMX, Maître-esclave, Auto, Musical / DMX, Master-Slave, Auto, Sound active
- * Dimmer / Dimming : 0-100%
- * Strobe
- * Angle d'ouverture / Beam angle : 90°

Dimensions / Dimension drawings



COLOR TRUSS

Projecteur déco à LED 3x4W RGBW FC pour structure
3x4W RGBW FC led projector for truss

ACCESS WORK PREMIUM

115 x 115 x 110 mm 0,65 kg
2 900 LUX@1M 35°

- * Source lumineuse / Light Source : 3 x 4 W LED RGBW 4 en 1 Full color
- * Modes DMX / DMX modes : 4/6/8 canaux
- * Modes de pilotages / Control modes : DMX 512, Maître-esclave, Auto, Musical / DMX, Master-Slave, Auto, Sound active
- * Dimmer / Dimming : 0-100%
- * Strobe
- * Angle d'ouverture / Beam angle : 35°

Dimensions / Dimension drawings



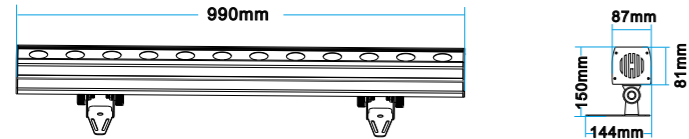

LED BAR 1215 FC

Barre à LED 12x15W RGBWA + UV 6 en 1
12x15W LED bar RGBWA + UV FC

ACCESS WORK PREMIUM

990x150x87 mm 4,5 kg

6 540 LUX@1M 35°

Flight cases en option / Optionnal flight cases :

FC BAR LED 4
FC BAR LED 8

Effets / Effects pictures



Spécifications / Specifications

- * Source lumineuse / Light Source : LED 12x15W RGBWA + UV (6 en 1 full color)
- * Pilotage pixel / Pixel
- * Niveau sonore / Noise : 32dBA@1m max
- * Modes DMX / DMX modes : 2/6/8/12/36/72/74 canaux
- * Modes de pilotages / Control modes : DMX, Maître-esclave, Auto, musical / DMX, Master-Slave, Auto, Sound active
- * Dimmer : 0-100%
- * Strobe : 1-20Hz
- * Angle d'ouverture / Beam angle : 35°
- * Flicker free
- * IP 33 - Utilisation intérieure / Indoor use

Photométrie / Photometric datas

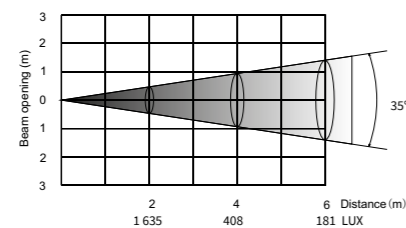

LED BAR 1810 FC

Barre à LED 18x10W 4 en 1 RGBW FC
18x10W LED bar RGBW 4 in 1 FC

ACCESS WORK PREMIUM

980x90x150 mm 5,5 kg

2 800 LUX@1M 25°

Effets / Effects pictures

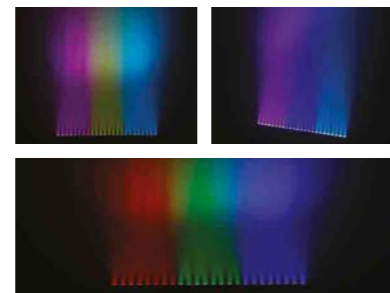

Spécifications / Specifications

- * Source lumineuse / Light Source : 18 LED x 10 W (RGBW 4 en 1 Full color)
- * Pilotage pixel / Pixel
- * Niveau sonore / Noise : 31dBA@1m max
- * Modes DMX / DMX modes : 9/27/72/82 canaux
- * Modes de pilotages / Control modes : DMX, Maître-esclave, Auto, musical / DMX, Master-Slave, Auto, Sound active
- * Dimmer : 0-100%
- * Strobe : 0-20Hz
- * Angle d'ouverture / Beam angle : 25°
- * IP 20 - Utilisation intérieure / Indoor use

Flight cases en option / Optionnal flight cases :

FC BAR LED 4
FC BAR LED 8

Photométrie / Photometric datas

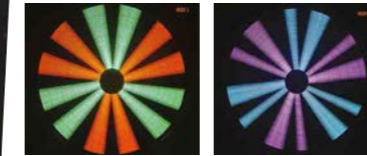
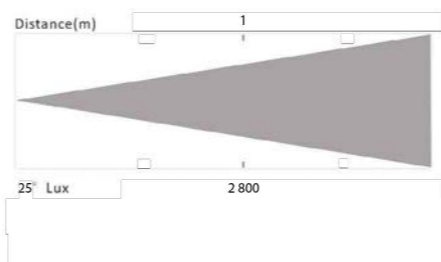

FAN LED 700

Effet LED motorisé 6 pales pilotables RGB
700 x 700 mm
RGB motorized LED effect with 6 controlable blades
700 x 700 mm

ACCESS WORK PREMIUM

700 x 700 x 78 mm 11 kg

2 600 LUX@1M 160°

Effets / Effects pictures

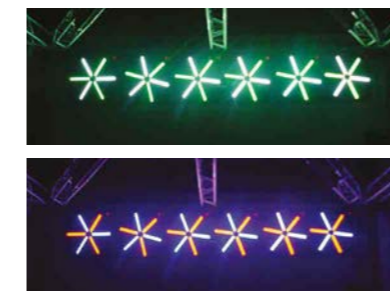

Spécifications / Specifications

- * Source lumineuse / Light Source : 792 LED SMD 5050 RGB
- * Niveau sonore / Noise : 36dBA@1m
- * 6 pales pilotables (2 groupes de contrôle de 3 pales chacun) / 6 controlable blades (2 group controls of 3 blades each)
- * Modes DMX / DMX modes : 4/9/12 canaux
- * Modes de pilotages / Control modes : DMX, Maître-esclave, Auto, Musical / DMX, Master-Slave, Auto, Sound active
- * Angle d'ouverture / Beam angle : 160°
- * Dimmer : 0-100%
- * Strobe
- * Fixation par oméga (Utilisation dans toutes les positions / Omega ring (multi positions use))

Flight case en option / Optionnal flight case : FC FAN LED

Dimensions / Dimension drawings

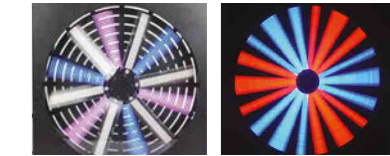
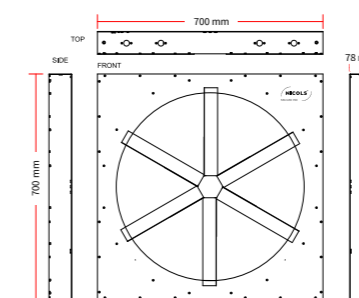

FAN LED 500

Effet LED motorisé 6 pales pilotables RGB
500 x 500 mm
RGB motorized LED effect with 6 controlable blades
500 x 500 mm

ACCESS WORK PREMIUM

500 x 500 x 78 mm 9 kg

1 600 LUX@1M 160°

Effets / Effects pictures

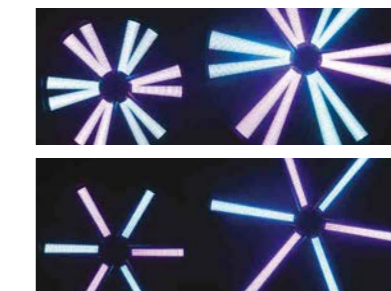

Spécifications / Specifications

- * Source lumineuse / Light Source : 486 LED SMD 5050 RGB
- * Niveau sonore / Noise : 36dBA@1m
- * 6 pales pilotables (2 groupes de contrôle de 3 pales chacun) / 6 controlable blades (2 group controls of 3 blades each)
- * Modes DMX / DMX modes : 4/9/12 canaux
- * Modes de pilotages / Control modes : DMX, Maître-esclave, Auto, Musical / DMX, Master-Slave, Auto, Sound active
- * Angle d'ouverture / Beam angle : 160°
- * Dimmer : 0-100%
- * Strobe
- * Fixation par oméga (Utilisation dans toutes les positions / Omega ring (multi positions use))

Flight case en option / Optionnal flight case : FC FAN LED

Dimensions / Dimension drawings

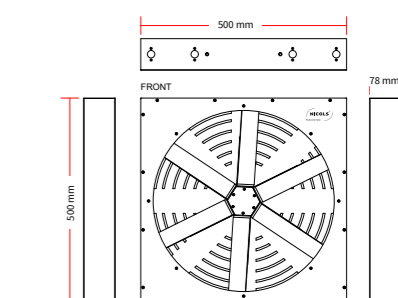

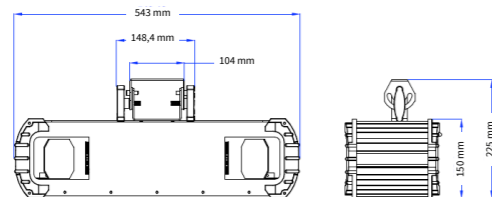

RAGE GOBO

Effet double scan avec gobo 2 x 10 W LED CREE
Double scan effect with gobo 2 x 10 W LED CREE

ACCESS WORK PREMIUM

550x175x575 mm 4,9 kg

2350 LUX@1M 14°

Effets / Effects



Spécifications / Specifications

- * Source lumineuse / Light Source : 2 x 10 W LED CREE blanche
- * Niveau sonore / Noise : 31dBA@1m
- * Rendu (Lux@1m): Blanc 1 : 2 200, Blanc 2 : 2 200 / White 1 : 2 200, White 2 : 2 200
- * Modes DMX / DMX modes : 1/8 canaux
- * Modes de pilotages / Control modes : DMX, Maître-esclave, Auto, Musical / DMX, Master-Slave, Auto, Sound active
- * Roue de gobo 8 couleur fixe + open
- * Angle d'ouverture / Beam angle : 14°
- * Dimmer : 0-100%
- * Strobe

Flight case en option / Optionnal flight case : **IPCASE 584433**

Photométrie / Photometric datas

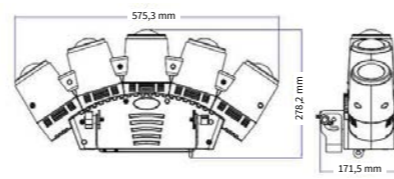
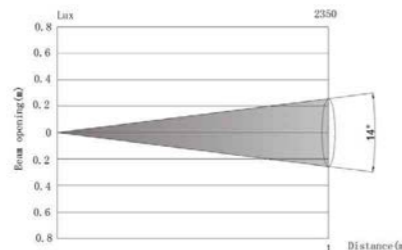

FINGER

Effet faisceaux 5 x 40 W LED RGBW FC
Beam effect 5 x 40 W LED RGBW FC

ACCESS WORK PREMIUM

574x278x172 mm 4,9 kg

64 900 LUX@1M 8° (x5 spots)

Effets / Effects

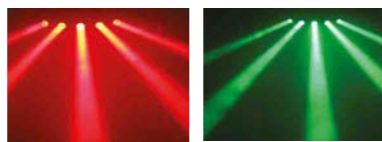

Spécifications / Specifications

- * Source lumineuse / Light Source : 5 x 40 W LED RGBW 4 en 1 Full colour
- * Niveau sonore / Noise : 31dBA@1m
- * Rendu (Lux@1m): Rouge 10 900, Vert 17 360, Bleu 22 400, Blanc 20 800 / Red 10 900, Green 17 360, Blue 22 400, White 20 800
- * Modes DMX / DMX modes : 4/16/22 canaux
- * Modes de pilotages / Control modes : DMX, Maître-esclave, Auto, Musical / DMX, Master-Slave, Auto, Sound active
- * Angle d'ouverture / Beam angle : 8° (x 5 spots)
- * Dimmer : 0-100%
- * Strobe

Flight case en option / Optionnal flight case : **IPCASE 544025**

Photométrie / Photometric datas

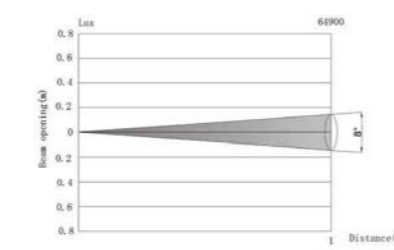

Photométrie / Photometric datas

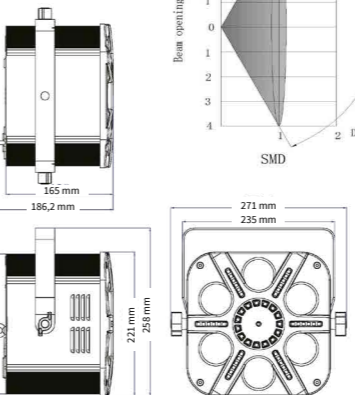
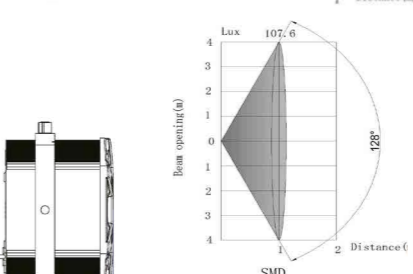
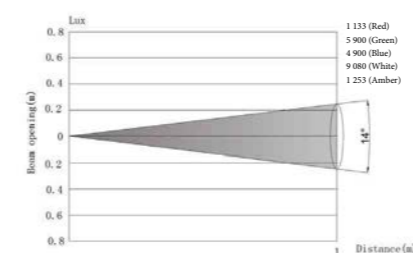

MOON BOX

Effet multi-faisceaux + colorisation + décoration
5 x 8 W LED RGBWA
Multi-beam + colorization + decoration effect
5 x 8 W LED RGBWA

ACCESS WORK PREMIUM

271x186x258 mm 3,1 kg

EFFET 128°

Effets / Effects



Spécifications / Specifications

- * Source lumineuse / Light Source : 5 x 8 W LED RGBWA
- * Niveau sonore / Noise : 30dBA@1m mini
- * Rendu (Lux@1m): Rouge 1 133, Vert 5 900, Bleu 4 900, Blanc 9 080, Ambre 1 253 / Red 1 133, Green 5 900, Blue 4 900, White 9 080, Amber 1 253
- * Modes DMX / DMX modes : 3/17 canaux
- * Modes de pilotages / Control modes : DMX, Maître-esclave, Auto, Musical / DMX, Master-Slave, Auto, Sound active
- * Angle d'ouverture / Beam angle : 128°
- * Dimmer : 0-100%
- * Strobe
- * Télécommande fourni / IR Remote included
- Flight case en option / Optionnal flight case : **IPCASE 443333**

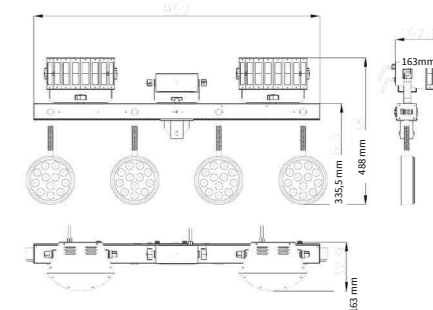

FULL BOX

Kit lumière complet métallique
Whole Light metal kit

ACCESS WORK PREMIUM

1002 x 175 x 489 mm 9,2 kg

9 300 LUX@1M (PAR) 43° (PAR)
4 310 LUX@1M (DERBY) 5° (PAR)
39° (STROBE)

Effets / Effects



Spécifications / Specifications

- * 4 x PAR (12 x 1 W RGBW single color)
Rendu (Lux@1m): Rouge 1 148, Vert 2 570, Bleu 2 890, Blanc 2 630 / Red 1 148, Green 2 570, Blue 2 890, White 2 630
RGBW 9 300
- Angle d'ouverture / Beam angle : 43°
- * 2 x Derby (2 x 8 W RGBW 4 en 1)
Rendu (Lux@1m): 4 310
- Angle d'ouverture / Beam angle : 5°
- * 4 x Stroboscopes (1 W blanc)
Angle d'ouverture / Beam angle : 39°
- * 1 x Laser multifaisceaux (150 mW rouge 50 mW)
- * Canaux DMX / DMX channels : 3/22/51
- * Modes de pilotages / Control modes : DMX, Maître-esclave, Musical, Télécommande IR, Contrôleur à pieds / DMX, Master-Slave, Sound active, IR remote, Foot pedal control

Livré avec sa housse / Delivered in a cover

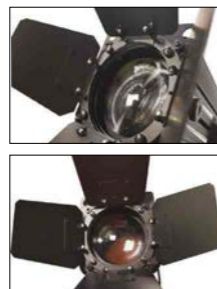

ST 150 LED

Projecteur théâtre LED 150 W avec zoom 25°-50°
150 W LED theater projector with zoom 25°-50°

ACCESS WORK PREMIUM

- 450 x 265 x 195 mm
- 7,5 kg
- 56 800 LUX@1M (25°)
- 12 800 LUX@1M (50°)
- 25° - 50°

Spécifications / Specifications

- * Source lumineuse / Light Source : 1 x 150 W LED COB blanche (3 200°k)
- * Niveau sonore / Noise : 27dBA@1m max
- * Modes DMX / DMX modes : 3 canaux
- * Modes de pilotages / Control modes : DMX, Maître-esclave, Auto / DMX, Master-Slave, Auto
- * Angle d'ouverture / Beam angle : 25° - 50°
- * CRI >90
- * Flicker free
- * Dimmer : 0-100%
- * Strobe
- * Technologie d'éclairage à semi-conducteurs (SSL).
- * Technologie LED COB (Chip-On-Board).
- * Porte-filtre Inclus/ Included Frame
- * Volets inclus/ Included Barn doors

Flight case en option / Optionnal flight case : **FC ST 150 LED**

Dimension / Dimension drawings

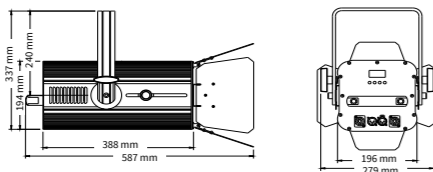

PROFILED 50

Découpe à LED 50 W avec zoom
Profil spot light zoom with LED 50 W

ACCESS WORK PREMIUM

- 350 x 180 x 160 mm
- 3,5 kg
- 13 200 LUX@1M (13°)
- 5 960 LUX@1M (25°)
- 13° - 25°

Spécifications / Specifications

- * Source lumineuse / Light Source : 1 x 50 W LED COB blanche (3 200°k)
- * Niveau sonore / Noise : 27dBA@1m max
- * Modes DMX / DMX modes : 3 canaux
- * Modes de pilotages / Control modes : DMX, Maître-esclave, Auto / DMX, Master-Slave, Auto
- * Angle d'ouverture / Beam angle : 13° - 35°
- * CRI >90
- * Flicker free
- * Dimmer : 0-100%
- * Strobe
- * Technologie d'éclairage à semi-conducteurs (SSL).
- * Technologie LED COB (Chip-On-Board).
- * Porte-filtre Inclus/ Included Frame

Photométrie / Photometric datas

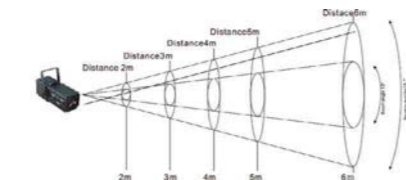

Illumination Center/Lux	3300	1400	820	508	345	Beam angle 13°
Beam Diameter/cm	50	75	110	125	160	
Illumination Center/Lux	1490	655	400	295	230	Beam angle 25°
Beam Diameter/cm	85	115	150	180	215	

Dimension / Dimension drawings

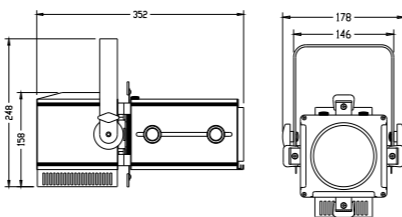

EYES 2

Blinder à LED COB 2 X 100 W blanc chaud
2 x 100 W warm white LED COB blinder

ACCESS WORK PREMIUM

- 395 x 190 x 253 mm
- 3,7 kg
- 9 000 LUX@1M
- 60°

- * Source lumineuse / Light Source : 2x100W LED COB
 - * Colorisation / Colorization : blanc chaud (3 200°k) / Warm white
 - * Niveau sonore / Noise : 29dBA@1m max
 - * Modes DMX / DMX modes : 1/2/6 canaux / channels
 - * Modes de pilotages / Control modes : DMX, Maître-esclave, Auto, Manuel / DMX, Master-Slave, Auto, Manual
 - * Fréquence / Frequency : 50/60 Hz
 - * Dimmer / Dimming : 0-100%
 - * Strobe
- Flight case en option / Optionnal flight case : **FC PANEL S6**

Dimensions / Dimension drawings

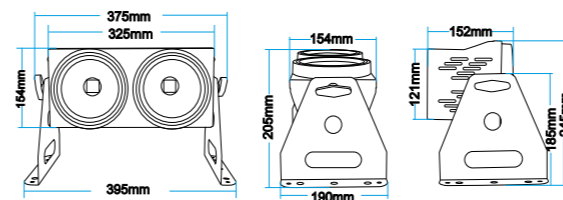

ST 1001 PC

Projecteur de théâtre 1 000 W
1 000 W theater projector

ACCESS WORK PREMIUM

- 370 x 260 x 200 mm
- 4,8 kg
- 13° - 53°

- * Source lumineuse / Light Source : T19
- * Angle/ Beam angle : 13°-53°
- * Porte-filtre/ Filter holder

Housse de transport en option / Carrying bag : **BAG 400**

Volets noir ou chromé en option / Optionnal barn door : **ST 1001/V**

Dimensions / Dimension drawings



ST 501 PC

Projecteur de théâtre 500 W
500 W theater projector

ACCESS WORK PREMIUM

- 310 x 240 x 160 mm
- 3,4 kg
- 13° - 53°

- * Source lumineuse / Light Source : T15
- * Angle/ Beam angle : 13°-53°
- * Porte-filtre/ Filter holder

Housse de transport en option / Carrying bag : **BAG 400**

Volets noir ou chromé en option / Optionnal barn door : **ST 501/V**

Dimensions / Dimension drawings





AURA STROB

Stroboscope à LED 2 000 W
2 000 W LED strobe

ACCESS WORK PREMIUM



Flight case en option / Optionnal flight case :

FC STROB
IPCASE 544025

Effets / Effect pictures

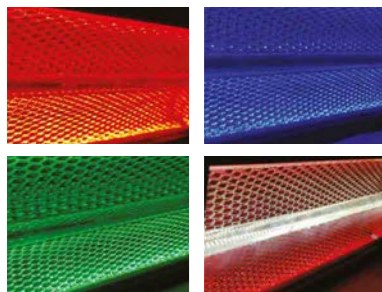

Spécifications / Specifications

- * Source lumineuse / Light Source : 228 LED blanches + 64 RGB
- * Colorisation / Colorization : Blanc 5 600°k - Colorisation du réflecteur en RGB Full Colour / White 5 600°k - Reflector RGB FC colorization
- * Ligne centrale de 4 sections indépendantes à LED / Central line of 4 independant LED sections
- * Niveau sonore / Noise : 30dBA@1m max
- * Rendu (Lux@1m): Rouge 1 133, Vert 5 900, Bleu 4 900, Blanc 9 080, Ambre 1 253 / Red 1 133, Green 5 900, Blue 4 900, White 9 080, Amber 1 253
- * Canaux DMX / DMX channels : 3/4/14/18
- * Modes de pilotages / Control modes : DMX, Maître-esclave, Auto, Aléatoire / DMX, Master-Slave, Auto, Random
- * Angle d'ouverture / Beam angle : 90 x 140°
- * Dimmer : 4 courbes de variation
- * Strobe : 0,289-16,67 Hz

Dimension / Dimension drawings

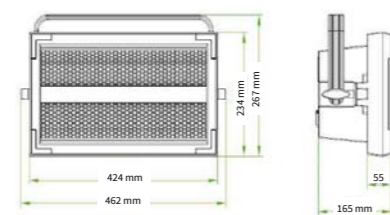

STROB 1000 RGB

Stroboscope à LED RGB 1 000 W
1 000 W RGB LED strobe

ACCESS WORK PREMIUM



Flight case en option / Optionnal flight case :

FC STROB
IPCASE 544025

Effets / Effect pictures

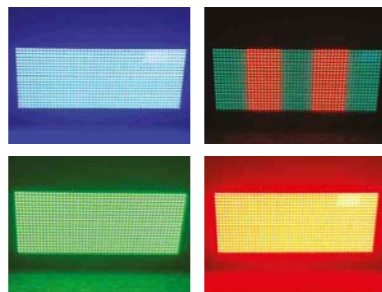

Spécifications / Specifications

- * Source lumineuse / Light Source : 1 000 x 5050 LED SMD
- * Colorisation / Colorization : RGB
- * Niveau sonore / Noise : 31dBA@1m max
- * Rendu (Lux@1m): Rouge 1 080, Vert 2 800, Bleu 1 820 / Red 1 080, Green 2 800, Blue 1 820
- * Canaux DMX / DMX channels : 6/16
- * Modes de pilotages / Control modes : DMX, Maître-esclave, Auto, Musical / DMX, Master-Slave, Auto, Sound active
- * Angle d'ouverture / Beam angle : 120°
- * Fréquence / Frequency : 50/60 Hz
- * Dimmer : 0-100%
- * Strobe : 0-20 Hz
- * IP 20 - Utilisation intérieure / Indoor use

Dimension / Dimension drawings

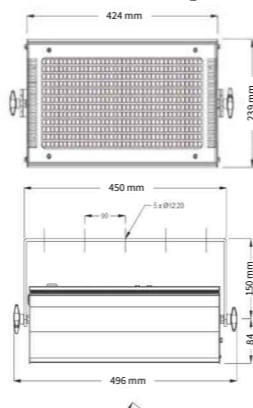

STROB 1000 LED

Stroboscope à LED 1 000 W blanches
1 000 W white LED strobe

ACCESS WORK PREMIUM

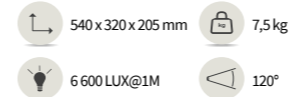

- * Source lumineuse / Light Source : LED 800 x 1,2W (5054 SMD)
- * Niveau sonore / Noise : 31dBA@1m max
- * Colorisation / Colorization : Blanc 6 500°k - 7 200°k
- * Canaux DMX / DMX channels : 1/6/7
- * Modes de pilotages / Control modes : DMX, Maître-esclave, Auto, Musical / DMX, Master-Slave, Auto, Sound active
- * Dimmer / Dimming : 0-100%
- * Strobe : 0-20s
- * Angle d'ouverture / Beam angle : 120°

Flight case en option / Optionnal flight case :

FC STROB
IPCASE 544025

Dimensions / Dimension drawings

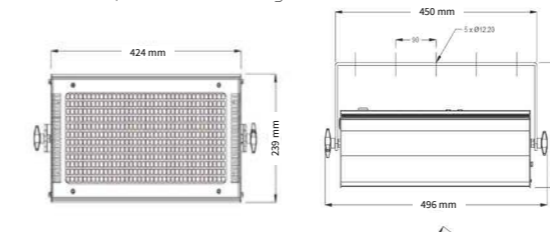

STROB COB 400 RGB

Stroboscope à LED COB 400 W RGB
400 W RGB COB LED strobe

ACCESS WORK PREMIUM

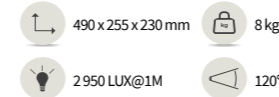

- * Source lumineuse / Light Source : 4 x 100W LED COB
- * Niveau sonore / Noise : 31dBA@1m max
- * Colorisation / Colorization : RGB
- * Canaux DMX / DMX channels : 2/8/12
- * Modes de pilotages / Control modes : DMX, Maître-esclave, Auto, Musical / DMX, Master-Slave, Auto, Sound active
- * Dimmer / Dimming : 0-100%
- * Strobe : 0-20s
- * Angle d'ouverture / Beam angle : 120°

Flight case en option / Optionnal flight case :

FC STROB
IPCASE 544025

Dimensions / Dimension drawings

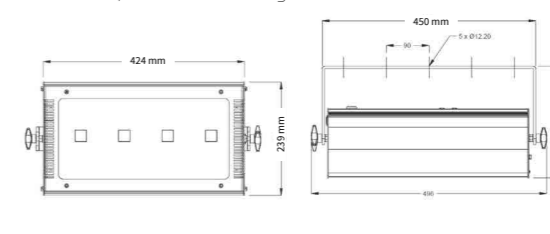

STROB COB 200

Stroboscope à LED COB 4 x 50 W blanches
4 x 50 W white COB LED strobe

ACCESS WORK PREMIUM

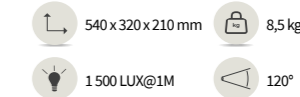

- * Source lumineuse / Light Source : 4 x 50W LED COB
- * Niveau sonore / Noise : 31dBA@1m max
- * Colorisation / Colorization : Blanc 6 500°k - 7 200°k
- * Canaux DMX / DMX channels : 1/6/7
- * Modes de pilotages / Control modes : DMX, Maître-esclave, Auto, Musical / DMX, Master-Slave, Auto, Sound active
- * Dimmer / Dimming : 0-100%
- * Strobe : 0-20s
- * Angle d'ouverture / Beam angle : 120°

Flight case en option / Optionnal flight case :

FC STROB
IPCASE 544025

Dimensions / Dimension drawings

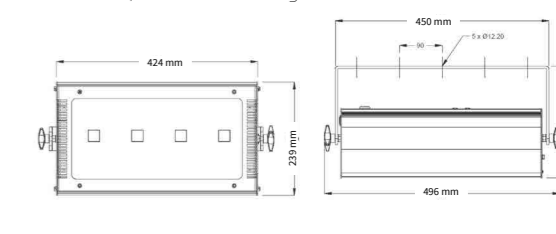



DarkFX SPOT 1750

Projecteur à LED UV 4 x 16 W
4 x 16 W UV LED Projector

ACCESS WORK PREMIUM

↳ 235 x 193 x 247 mm
📦 3,2 kg
💡 49,76 (W/m²)
🔍 20°

Spécifications / Specifications

- * Source lumineuse / Light Source : 4 x 16W LED UV
- * Puissance / Power : 19 080 mW
- * Spectre de couleur / Colour range : 365 nm
- * Niveau sonore / Noise : 30dBA@1m max
- * Canaux DMX / DMX channels : 1/2
- * Modes de pilotages / Control modes : DMX, Manuel / DMX, Manual
- * Angle d'ouverture / Beam angle : 20°
- * Dimmer : 0-100%
- * Strobe : 0-20 Hz
- * IP 20 - Utilisation intérieure / Indoor use

DarkFX WASH 2000

Panneau à LED UV 27 x 1,9 W
27 x 1.9 W UV LED Panel

ACCESS WORK PREMIUM

↳ 600 x 173,50 x 178,70 mm
📦 5,8 kg
💡 41,84 (W/m²)
🔍 25°

Spécifications / Specifications

- * Source lumineuse / Light Source : 27 x 1,9W LED UV
- * Puissance / Power : 20 290 mW
- * Spectre de couleur / Colour range : 365 nm
- * Niveau sonore / Noise : 30dBA@1m max
- * Canaux DMX / DMX channels : 1/2
- * Modes de pilotages / Control modes : DMX, Auto, Manuel / DMX, Auto, Manual
- * Angle d'ouverture / Beam angle : 25°
- * Dimmer : 0-100%
- * Strobe : 0-20 Hz
- * IP 20 - Utilisation intérieure / Indoor use

DarkFX SPOT 670

Projecteur à LED UV 9 x 1,9 W
9 x 1.9 W UV LED projector

ACCESS WORK PREMIUM

↳ 205 x 125 x 125 mm
📦 2,8 kg
💡 49,76 (W/m²)
🔍 15°

Spécifications / Specifications

- * Source lumineuse / Light Source : 9 x 1,9W LED UV
- * Puissance / Power : 6 760 mW
- * Spectre de couleur / Colour range : 365 nm
- * Niveau sonore / Noise : 30dBA@1m max
- * Canaux DMX / DMX channels : 1/2
- * Modes de pilotages / Control modes : DMX, Auto, Manuel / DMX, Auto, Manual
- * Angle d'ouverture / Beam angle : 15°
- * Dimmer : 0-100%
- * Strobe : 0-20 Hz
- * IP 20 - Utilisation intérieure / Indoor use

UV PANEL 363 II

Panneau à LED UV 36 x 3 W
36 x 3 W UV LED panel

ACCESS WORK PREMIUM

↳ 452 x 154 x 126 mm
📦 4 kg
🔍 60°

Spécifications / Specifications

- * Source lumineuse / Light Source : 36 x 3W LED UV
- * Spectre de couleur / Colour range : 390 nm
- * Niveau sonore / Noise : 31dBA@1m
- * Canaux DMX / DMX channels : 1/3
- * Modes de pilotages / Control modes : DMX, Auto, Maître-esclave, musical / DMX, Auto, Master-Slave, Sound active
- * Angle d'ouverture / Beam angle : 60°
- * Dimmer : 0-100%
- * Strobe

Photométrie / Photometric datas

Distance (m)	1	2	3	4	5
Intensity	4976 (μW/cm ²) 49.76 (W/m ²)	1675 (μW/cm ²) 16.75 (W/m ²)	807 (μW/cm ²) 8.07 (W/m ²)	614 (μW/cm ²) 6.14 (W/m ²)	451 (μW/cm ²) 4.51 (W/m ²)
Intensity degradation rate (compare with 1m)	0 %	66.3 %	83.8 %	87.7 %	90.9 %

Photométrie / Photometric datas

Distance (m)	1	2	3	4	5
Intensity	4184 (μW/cm ²) 41.84 (W/m ²)	1737 (μW/cm ²) 17.37 (W/m ²)	933 (μW/cm ²) 9.33 (W/m ²)	648 (μW/cm ²) 6.48 (W/m ²)	526 (μW/cm ²) 5.26 (W/m ²)
Intensity degradation rate (compare with 1m)	0 %	66.3 %	83.8 %	87.7 %	90.9 %

Photométrie / Photometric datas

Distance (m)	1	2	3	4	5
Intensity	4976 (μW/cm ²) 49.76 (W/m ²)	1675 (μW/cm ²) 16.75 (W/m ²)	807 (μW/cm ²) 8.07 (W/m ²)	614 (μW/cm ²) 6.14 (W/m ²)	451 (μW/cm ²) 4.51 (W/m ²)
Intensity degradation rate (compare with 1m)	0 %	66.3 %	83.8 %	87.7 %	90.9 %

Angle / Beam angle



Dimension / Dimension drawings

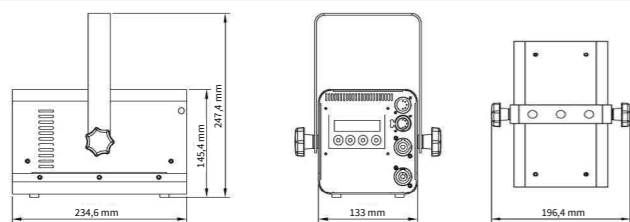

Dimension / Dimension drawings

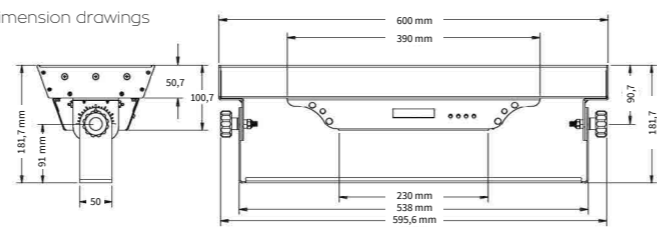

Dimension / Dimension drawings

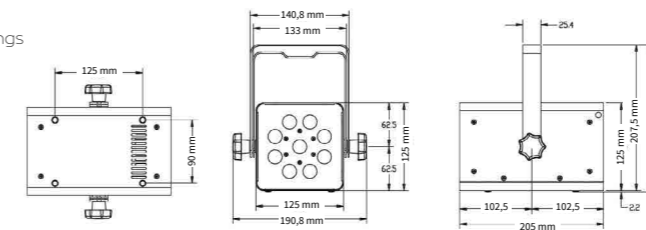

Dimension / Dimension drawings

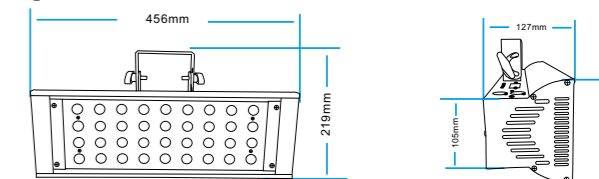

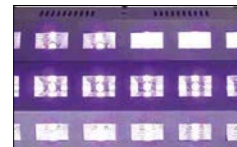

UV WASH 243

Panneau à LED UV 24 x 3W
UV LED panel 24 x 3w

ACCESS WORK PREMIUM

310x180x120 mm 2 kg

230 LUX@1M 200°

- * Source lumineuse / Light Source : 24 x 3W LED UV
- * Colorisation / Colorization : UV
- * Niveau sonore / Noise : 28dB@1m
- * Canaux DMX / DMX channels : 8
- * Modes de pilotages / Control modes : DMX, Maître-esclave, Auto, Musical / DMX, Master-Slave, Auto, Sound active
- * Angle d'ouverture / Beam angle : 200°
- * Dimmer / Dimming : 0-100%
- * Strobe

Dimensions / Dimension drawings

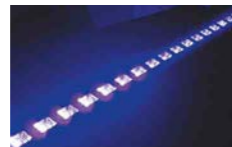
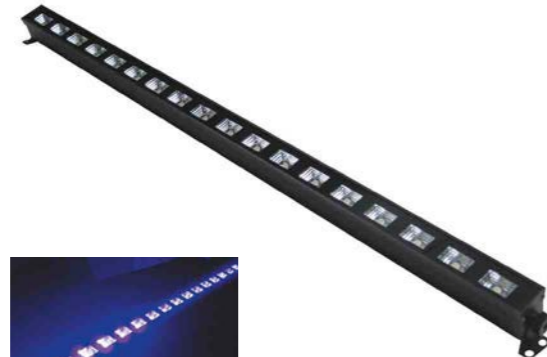

UV BAR 183

Barre à LED UV 18 x 3W
UV LED bar 18 x 3w

ACCESS WORK PREMIUM

1050 x 70 x 70 mm

1 kg 60°

- * Source lumineuse / Light Source : 18 x 3W LED UV
- * Colorisation / Colorization : UV
- * Niveau sonore / Noise : Silencieux (0 dBA)
- * Angle d'ouverture / Beam angle : 60°

Dimensions / Dimension drawings

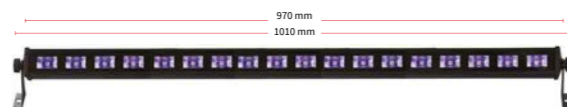

UV BAR 93

Barre à LED UV 9 x 3W
UV LED bar 9 x 3w

ACCESS WORK PREMIUM

540 x 70 x 70 mm

0,7 kg 60°

- * Source lumineuse / Light Source : 9 x 3W LED UV
- * Colorisation / Colorization : UV
- * Niveau sonore / Noise : Silencieux (0 dBA)
- * Angle d'ouverture / Beam angle : 60°

Dimensions / Dimension drawings

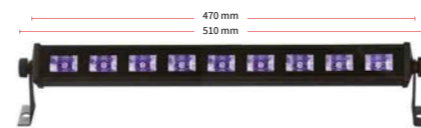

Daslight

DVC

DVC FUN | DVC4 GOLD | DVC4 GOLD ZM

Interface LIVE / LIVE interface



sunlite

SUNLIGHT

SUNLITE-BC | SUNLITE-EC

Interface LIVE / LIVE interface

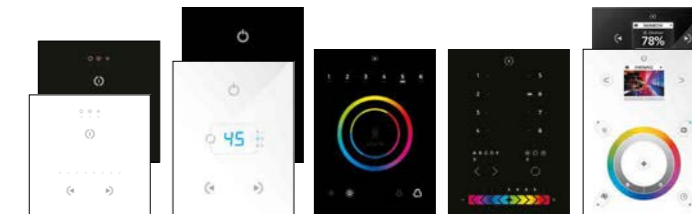

NICOLAUDIE ARCHITECTURAL

STICK

STICK GU2 | STICK GA2 | STICK CW4 | STICK KE2 | STICK DE3

Interface colorisation / Colorization interface

	FUN	GOLD	GOLD ZM	BC	EC	GU2	GA2	CW4	KE2	DE3
Design / Design	Boîtier plastique / Plastic housing			Boîtier plastique / Plastic housing		Verre			Plastique	Verre
Canaux DMX / DMX channels	128	512	1024	128 (extensible à 512)	512 (extensible à 1024)	128	512	1024	2 x 512	
Nombre de scènes / Number of scenes	32 - 4 en simultané		Full	Full		24	99	36	200	500
Contrôle MIDI / MIDI control	-	-	-	Live		-	-	-	-	-
3D / 3D	-	-	-	Limité / limited	Full	Limité / limited			Full	
Type de connexion / Connection type	Mini USB		Mini USB / RJ45	USB type C			Bornier à vis / RJ45			Mini USB / RJ45
Mémoire / Stand alone memory	64 k	128 k	Carte SD	64 k	100 k	12 K	76 K	76 K	Carte SD	
Type d'interface / Interface type	DVC3 / Daslight 4			Suite 2 (Express) / Suite 3 (Express) ESA 2	Suite 2 Suite 3 ESA 2	ESA / ESA 2			Suite 2 ESA/ESA 2/ESA PRO	
Déclenchement ports / Ports triggering	-	8	-	⊗	⊗	1	8			
Horloge PC / PC Clock triggering	⊗	⊗	⊗	⊗	⊗	⊗	⊗	⊗	40	100
Horloge - Calendrier / Clock - calendar	⊗	⊗	⊗	⊗	⊗	⊗	⊗	⊗	⊗	⊗
Art-Net	-	-	-	⊗	⊗	-	-	-	-	-
Easy-show	-	-	-	⊗	⊗	-	-	-	-	-
Bouton sensible / Sensitive button	-	-	-	⊗	⊗	3	4	12 + roue	15	10 + roue
Autonome / Autonomous	⊗	⊗	⊗	⊗	⊗	⊗	⊗	⊗	⊗	⊗
Télécommande / Remote control	⊗	⊗	⊗	⊗	⊗	⊗	⊗	⊗	iOS / Android control	
Multi-zone	⊗	⊗	⊗	⊗	⊗	⊗	⊗	⊗	5	10



DPAD

DPAD 128 | DPAD 512 | DPAD GOLD

Interface LIVE / LIVE interface



SLESA

SLESA UE7 | SLESA U8 | SLESA U9 | SLESA U10

Interface architectural / Architectural interface



LIGHT RIDER

LR 512

Interface architectural / Architectural interface



C 512 J III

Console DMX 192 canaux avec joystick
192 channels DMX controller with joystick

ACCESS WORK PREMIUM

482 x 134 x 85 mm 2,7 kg

Flight case en option / Optionnal flight case : **RRC R4LC**

Spécifications / Specifications

- * Canaux DMX / DMX channels : 192 canaux DMX réversibles / 192 reversible DMX channels
- * Scanners : 12 scanners de 16 canaux chacun / 12 scanners of 16 DMX channels
- * 30 banques de 8 scènes programmables / 30 banks of 8 programmable scenes
- * 8 potentiomètres de contrôles manuels / 8 faders for manual control
- * Programme en mode auto contrôlé par les faders de vitesse et de temps de montée-descente. Temps de montée-descente assignable / Auto mode program controlled by speed and fade time sliders. Adjustable fade time/Assign fade time
- * Mode 8 ou 16 canaux - Fonction BlackOut - Bouton override - File dump - Joystick assignable - Réglages fin sur PAN et TILT - Détecteur de polarité DMX / 8 or 16 channels mode - Blackout master button - Override button - File dump - Assignable joystick - Fine adjustment for joystick Pan and Tilt - DMX polarity selector
- * Microphone intégré pour réaction musicale / Built in microphone for music triggering
- * Banques, séquences et BlackOut contrôlables par MIDI / MIDI control over banks, chases and blackout
- * Entrée DMX / DMX input : 3 broches XLR mâles / 3 pin male XLR
- * Sortie DMX / DMX output : 3 broches XLR femelles / 3 pin female XLR
- * Entrée MIDI / MIDI input : Interface standard 5 broches / 5 pin standard interface
- * Entrée audio / Audio Input : Microphone intégré ou LINE IN / by built-in microphone or LINE-IN



C 512 M USB

Console DMX avec back up USB et molettes
DMX controller with USB back up and wheels

ACCESS WORK PREMIUM

527 x 192 x 87 mm 2,65 kg

Flight case en option / Optionnal flight case : **RRC R4LC**

Spécifications / Specifications

- * Canaux DMX / DMX channels : 192 canaux DMX réversibles / 192 reversible DMX channels
- * Scanners : 12 scanners de 16 canaux chacun / 12 scanners of 16 DMX channels
- * 30 banques de 8 scènes programmables / 30 banks of 8 programmable scenes
- * 6 séquenceurs de 240 scènes programmées sur 30 banques de mémoires / 6 chases of 240 programmed scenes from 30 banks
- * 8 potentiomètres de contrôles manuels / 8 faders for manual control
- * Mode 8 ou 16 canaux - Backup USB - Molettes de calage - Fonction BlackOut - Microphone intégré pour réaction musicale - Mémoire anti-coupure de courant / 8 or 16 channels mode - USB Backup - Adjustment wheels - Blackout master button - Built in microphone for music triggering - Power failure memory
- * Entrée DMX / DMX input : 3 broches XLR mâles / 3 pin male XLR
- * Sortie DMX / DMX output : 3 broches XLR femelles / 3 pin female XLR
- * Entrée MIDI / MIDI input : Interface standard 5 broches / 5 pin standard interface
- * Entrée audio / Audio Input : Microphone intégré ou LINE IN / by built-in microphone or LINE-IN

	128	512	GOLD	UE7	U8	U9	U10	LR 512
Design / Design	Verre / Glass			Boîtier plastique / Plastic housing				
Canaux DMX / DMX channels	128	512	1024	2 x 512	512	256	512	512
Nombre de scènes / Number of scenes	Full			250	99	20	99	99
3D / 3D	-	-	-	Limité / limited				⊗
Type de connexion / Connection type	Micro USB		Mini USB / RJ45	Mini USB / RJ45	Mini USB		USB Type C	USB Type C
Mémoire / Stand alone memory	32 k	96 k	Carte SD	Carte SD	128 k	20 k	Micro SD	128 k
Type d'interface / Interface type	DVC3 / Daslight 4			Suite 2 ESA / ESA 2 / ESA PRO	ESA / ESA 2 / ESA PRO 2			Light Rider
Déclenchement ports / Ports triggering	2			8				8
Horloge PC / PC Clock triggering	⊗	⊗	✓	40	100	⊗	100	✓
Horloge - Calendrier / Clock - calendar	⊗	⊗	✓	✓	✓	✓	✓	✓
Bouton sensitif / Sensitive button	✓	✓	✓	-	-	-	-	⊗
Autonome / Autonomous	✓	✓	✓	✓	✓	✓	✓	✓
Télécommande / Remote control	⊗	⊗	⊗	✓	⊗	⊗	⊗	⊗
Multi-zone	⊗	⊗	⊗	5	⊗	⊗	⊗	⊗



C 2416

Console DMX 384 canaux
384 channels DMX controller

ACCESS WORK PREMIUM

↳ 520 x 183 x 73 mm  2,7 kg

Flight case en option / Optionnal flight case : **RRC R8 LC**

Spécifications / Specifications

- * Canaux DMX / DMX channels : **384**
- * Scanners : **24 scanners de 16 canaux chacun** / 24 scanners of 16 DMX channels
- * **30 banques de 8 scènes programmables** / 30 banks of 8 programmable scenes
- * **16 potentiomètres de contrôles manuels** / 16 faders for manual control
- * **Programme en mode auto contrôlé par les faders de vitesse et de temps de montée-descente** / Auto mode program controlled by speed and fade time sliders
- * **Mode 16 canaux** / 16 channels mode
- * **Fonction BlackOut** / Blackout master button
- * **Microphone intégré pour réaction musicale** / Built in microphone for music triggering
- * **Banques, séquences et BlackOut contrôlables par MIDI** / MIDI control over banks, chases and blackout
- * **Entrée DMX** / DMX input : **3 broches XLR mâles** / 3 pin male XLR
- * **Sortie DMX** / DMX output : **3 broches XLR femelles** / 3 pin female XLR
- * **Entrée MIDI** / MIDI input : **Interface standard 5 broches** / 5 pin standard interface
- * **Entrée audio** / Audio Input : **Microphone intégré** / by built-in microphone

C 1216

Console DMX 192 canaux
192 channels DMX controller

ACCESS WORK PREMIUM

↳ 482 x 132 x 78 mm  1,8 kg

Flight case en option / Optionnal flight case : **RRC R4 LC**

Spécifications / Specifications

- * Canaux DMX / DMX channels : **192**
- * Scanners : **12 scanners de 16 canaux chacun** / 12 scanners of 16 DMX channels
- * **30 banques de 8 scènes programmables** / 30 banks of 8 programmable scenes
- * **6 séquenceurs de 240 scènes programmées sur 30 banques de mémoires** / 6 chases of 240 programmed scenes from 30 banks
- * **8 potentiomètres de contrôles manuels** / 8 faders for manual control
- * **Mode 8 et 16 canaux** / 8 and 16 channels mode
- * **Fonction BlackOut** / Blackout master button
- * **Microphone intégré pour réaction musicale** / Built in microphone for music triggering
- * **Entrée DMX** / DMX input : **3 broches XLR mâles** / 3 pin male XLR
- * **Sortie DMX** / DMX output : **3 broches XLR femelles** / 3 pin female XLR
- * **Entrées MIDI** / MIDI input : **Interface standard 5 broches** / 5 pin standard interface
- * **Entrée audio** / Audio Input : **Microphone intégré** / by built-in microphone

C 506 III

Console DMX 6 canaux + master
6 channels + master DMX controller

ACCESS WORK PREMIUM

↳ 173 x 153 x 55 mm  0,8 kg

Flight case en option / Optionnal flight case : **IP CASE 231815**

Spécifications / Specifications

- * Canaux DMX / DMX channels : **6**
- * **1 Master slider**
- * **6 potentiomètres + 1 master** / 6 faders + 1 master
- * **Alimentation** / Power input : **DC 9V-**, 100mA min
- * **Sortie DMX** / DMX output : **Connecteur DMX femelle 3 broches** / 3 PIN female DMX connector
- * **Batterie** / Battery type : **PP3 9V**
- * **Sélecteur de polarité DMX** / DMX polarity selector



SPLIT DMX 248

Splitter DMX 2 entrées / 8 sorties rackable
Rackable DMX splitter 2 inputs / 8 outputs

ACCESS WORK PREMIUM

↳ 482 x 173 x 44 mm  1,8 kg

Spécifications / Specifications

- * **Entrée A** / Input A : **4 sorties** / 4 outputs
- * **Entrée B** / Input B : **4 sorties** / 4 outputs
- or
- * **Entrée A** / Input A : **8 sorties** / 8 outputs
- * **Amplificateurs de signal séparés** / Seperate signal amplifier system
- * **LED indicatrice de signal** / LED signal
- * **32 machines max par sortie** / 32 lighting fixtures maximum per outputs
- * **Connections DMX XLR 3** / Connexions DMX XLR 3



SPLIT DMX 4S III

Splitter DMX 1 entrée / 4 sorties rackable
Rackable DMX splitter 1 input / 4 outputs

ACCESS WORK PREMIUM

↳ 482 x 180 x 52 mm  2,5 kg

Spécifications / Specifications

- * **Splitter DMX 1 entrée - 4 sorties rackable** / Rackable 4 channels DMX signal distributor
- * **Connexions DMX** : **3-pin XLR sockets** / DMX Connectors: 3-pin XLR sockets
- * **Fusible** / Fuse : **F1A 250V 5x20mm**
- * **Alimentation** / Power input : **AC 230v-50/60Hz, 1.2A Max.**



SPLIT DMX 14

Splitter DMX 1 entrée / 4 sorties
DMX splitter 1 input / 4 outputs

ACCESS WORK PREMIUM

↳ 217 x 124 x 48 mm 📦 0,850 kg

Flight case en option / Optionnal flight case : **IP CASE 231815**

Spécifications / Specifications

- * Distributeur DMX 4 canaux / 4 channels DMX splitter
- * 1 entrée / 1 input
- * 4 sorties / 4 outputs
- * Amplificateur de signal séparé / Seperate signal amplifier system
- * LED indicatrice de signal our chaque canal / channel LED signal
- * Utilisation multiples positions / Multiple positions use
- * Protection contre les surtension / Overvoltage protection
- * Connecteur DMX / DMX Connector : DMX XLR 3
- * Connecteur d'alimentation / Power input connector : Powercon neutrik
- * Protocole DMX standard / Standard DMX protocol : 512 / 1900
- * Normes CE, UL, GB



SPLIT DMX 12

Splitter DMX 1 entrée / 2 sorties
DMX splitter 1 input / 2 outputs

ACCESS WORK PREMIUM

↳ 182 x 108 x 45 mm 📦 0,650 kg

Flight case en option / Optionnal flight case : **IP CASE 221609**

Spécifications / Specifications

- * Distributeur DMX 2 canaux / 2 channels DMX splitter
- * 1 entrée / 1 input
- * 2 sorties / 2 outputs
- * Amplificateur de signal séparé / Seperate signal amplifier system
- * LED indicatrice de signal our chaque canal / channel LED signal
- * Utilisation multiples positions / Multiple positions use
- * Protection contre les surtension / Overvoltage protection
- * Connecteur DMX / DMX Connector : DMX XLR 3
- * Connecteur d'alimentation / Power input connector : Powercon neutrik
- * Protocole DMX standard / Standard DMX protocol : 512 / 1900
- * Normes CE, UL, GB

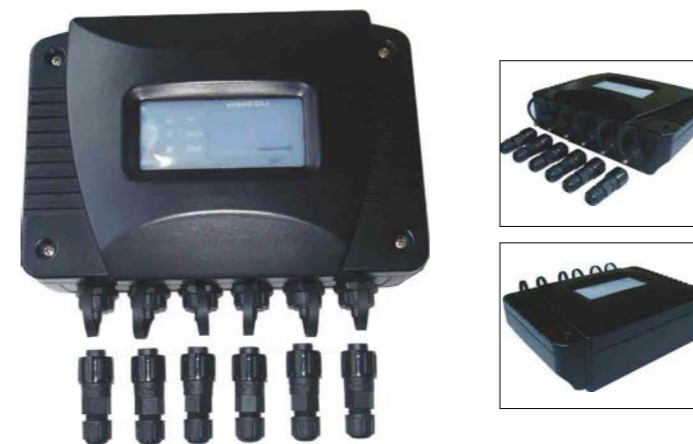

SPLIT DMX IP

Splitter DMX 1 entrée / 4 sorties IP
DMX splitter 1 input / 4 outputs IP

ACCESS WORK PREMIUM

↳ 210 x 150 x 70 mm 📦 0,800 kg

Flight case en option / Optionnal flight case : **IP CASE 231815**

Spécifications / Specifications

- * Distributeur DMX 4 canaux / 4 channels DMX splitter
- * 1 entrée / 1 input
- * 4 sorties / 4 outputs
- * IP 65 - Utilisation intérieure et extérieure / Indoor and outdoor use
- * Alimentation séparée pour la protection des contrôleurs et des appareillages / Seperate power input connection for devices and controler protection
- * Amplificateur de signal séparé / Seperate signal amplifier system
- * Fonction test du signal / Signal test function
- * Protocole DMX standard / Standard DMX protocol : 512 / 1900
- * Normes CE, ROHS



TX DMX IP

Transmetteur WIFI DMX IP
DMX WIFI transmitter IP

ACCESS WORK PREMIUM

↳ 210 x 170 x 70 mm 📦 0,700 kg

Flight case en option / Optionnal flight case : **IP CASE 231815**

Spécifications / Specifications

- * Type de transmetteur / Transmitter : 2,25 Ghz
- * Nombre de transmetteurs maximum / Maximum transmitter : 16
- * Transferts / DMX channels : 512
- * Portée / Range : 300 m (champ libre)
- * IP 65 - Utilisation intérieure et extérieure / Indoor and outdoor use
- * Antenne / Antenna : Helical SMA
- * Alimentation / Power input : 88 - 256 V 50/60 Hz
- * Normes CE, ROHS



WI MASTER II

Émetteur ou récepteur DMX 2,4G
2,4G Wireless DMX transmitter or receiver

ACCESS WORK PREMIUM

75x145x43 mm 0,360 kg

Housse de transport en option / Optionnal carrying bag : **BAG 800**

Spécifications / Specifications

- * Fréquence / Frequency : 2,4G
- * Niveaux d'émission / Level output power : 4 niveaux possibles - De +2 à +20 dBm / 4 grade power rate output for option
- * Bande de fréquence / Frequency band : 126
- * Univers HF en simultanée / Simultaneously groups ID code : 16
- * Portée / Range : 400 m
- * Puissance maximum / Max. transmitting power : 20 dBm
- * Sensibilité de réception / Receiving sensitivity : -94 dBm
- * Connecteur DMX / DMX Connector : XLR classique 3 points

WI-PLUG II

Récepteur DMX 2,4G
2,4G Wireless DMX receiver

ACCESS WORK PREMIUM

140 - 220 x 18 mm 0,065 kg

Housse de transport en option / Optionnal carrying bag : **BAG 800**

Spécifications / Specifications

- * Fréquence / Frequency : 2,4G
- * Bande de fréquence / Frequency band : 126
- * Univers HF en simultanée / Simultaneously groups ID code : 16
- * Portée / Range : 1 000 m (Champs ouvert)
- * Sensibilité de réception / Receiving sensitivity : -102 dBm
- * Connecteur DMX / DMX Connector : XLR classique 3 points
- * Puissance de transmission : 19,5 dB max



DP 615 III

Bloc de puissance dimmer 6 x 15 A
Dimmer pack 6 x 15 A - With plugs

ACCESS WORK PREMIUM

482 x 390 x 90 mm 9 kg

Spécifications / Specifications

- * Puissance / Power : 6 x 15 A
- * 3 modes de pilotage / 3 function modes
- * Analogique 0 - 10 V / Analogic 0 - 10V
- * DMX 512
- * Accepte inductif et résistif
- * Fonction préchauffage / Pre-heat function
- * 6 disjoncteurs 20 A / 6 cut out 20 A
- * Alimentation / Voltage : AC220V-50-60Hz



DCHASE 405 III

Bloc dimmer chaser déporté 15 A max - 4 canaux
4 channels dimmer pack chaser 15 A max

ACCESS WORK PREMIUM

260 x 190 x 75 mm 2,7 kg

Spécifications / Specifications

- * Bloc dimmer chaser déporté / dimmer pack chaser 15A max
- * 4 canaux DMX / 4 channels
- * Puissance / Power : 4 x 5 A
- * 16 modes opérationnels / 16 built in programs
- * Alimentation / Voltage : AC/ 230V 15A, 50/60Hz



B1000 > B50

Boule à facettes / Mirror ball

ACCESS WORK PREMIUM

Diamètres disponibles / Available diameter

B 1000

Diamètre / Diameter : 1000 mm
Poids / Weight : 31 kg

B 750

Diamètre / Diameter : 750 mm
Poids / Weight : 18 kg

B 500

Diamètre / Diameter : 500 mm
Poids / Weight : 10 kg

B 500 BLACK

Diamètre / Diameter : 500 mm - Couleur noir / Black color
Poids / Weight : 3,9 kg

B 400

Diamètre / Diameter : 400 mm
Poids / Weight : 3,9 kg

B 300

Diamètre / Diameter : 300 mm
Poids / Weight : 2,4 kg

B 300 BLACK

Diamètre / Diameter : 300 mm - Couleur noir / Black color
Poids / Weight : 2,4 kg

B 200

Diamètre / Diameter : 200 mm
Poids / Weight : 1 kg

ACCESSOIRES / ACCESSORIES

MPB 75/100

Moteur boule secteur 230 V
Charge max. : 40 kg
Vitesse : 1,5 rpm
Ø de boules max. : 75 - 100 cm
Dim. : 280 x 240 x 110 mm
Poids : 5,4 kg

Electric mirror ball motor 230 V
Max. load : 40 kg
Speed : 1.5 rpm
Max. mirror balls Ø : 75 - 100 cm
Dim. : 280 x 240 x 110 mm
Weight : 5.4 kg



MPB S

Moteur boule secteur 230 V
Vitesse : 1,5 rpm
Ø de boules max. : 500 mm
Dim. : Ø195 x 130 mm
Poids : 1 kg

Electric mirror ball motor 230 V
Speed : 1.5 rpm
Max. mirror balls Ø : 500 mm
Dim. : Ø195 x 130 mm
Weight : 1 kg



MPB

Moteur boule secteur 230 V
Charge max. : 3 kg
Vitesse : 1,5 rpm
Ø de boules max. : 300 mm
Dim. : Ø120 x 60 mm
Poids : 400 g

Electric mirror ball motor 230 V
Speed : 1.5 rpm
Max. mirror balls Ø : 300 mm
Dim. : Ø120 x 60 mm
Weight : 400 g



RAIN PROTECT

Protéger ses investissements en cas d'intempéries est un acte essentiel, Les robotisés sont difficilement utilisables en IP et leurs utilisations extérieures sont compliquées lorsque le ciel menace !

Toujours à la recherche de produits simplifiant votre travail, Nicols® a inventé **Rain Protect**, des solutions simples pour protéger au maximum vos installations temporaires pour des utilisations haut/bas.

Adaptée à la majorité des machines du marché, la gamme **Rain protect** est simple à mettre en œuvre et permet d'éviter autant que possible les heures et le coût de maintenance.

Protecting your investments during bad weather is an essential act, Robots are difficult to do in IP and their external uses are complicated when the sky threatens !

Always looking for products that simplify your work, Nicols® has invented Rain Protect, simple solutions to protect your temporary installations in up / down uses.

Adapted to the majority of machines on the market, the Rain protect range is simple to implement and avoids as much as possible the hours

ACCESS WORK PREMIUM

BASE 450 MM

Système Rain Protect complet composé d'une base de Ø 450 mm (H50 mm - avec cordon et crochet) et d'une fenêtre acrylique de Ø 450 mm (voir les différentes hauteurs ci-dessous)

Complete Rain Protect system consisting of a Ø 450 mm base (H50 with string - 1 clamps) and a Ø 450 mm acrylic window (see below different heights)

RAIN PROTECT 450/200

RP 450 + RPW 45200A
Hauteur / Height : 200 mm

RAIN PROTECT 450/250

RP 450 + RPW 45250A
Hauteur / Height : 250 mm

RAIN PROTECT 450/300

RP 450 + RPW 45300A
Hauteur / Height : 300 mm

RAIN PROTECT 450/350

RP 450 + RPW 45350A
Hauteur / Height : 350 mm

RAIN PROTECT 450/400

RP 450 + RPW 45400A
Hauteur / Height : 400 mm

ACCESS WORK PREMIUM

BASE 600 MM

Système Rain Protect complet composé d'une base de Ø 600 mm (H50 mm - avec cordon et crochet) et d'une fenêtre acrylique de Ø 600 mm (voir les différentes hauteurs ci-dessous)

Complete Rain Protect system consisting of a Ø 600 mm base (H50 with string - 1 clamps) and a Ø 600 mm acrylic window (see below different heights)

RAIN PROTECT 600/250

RP 600 + RPW 60250A
Hauteur / Height : 250 mm

RAIN PROTECT 600/300

RP 600 + RPW 60300A
Hauteur / Height : 300 mm

RAIN PROTECT 600/400

RP 600 + RPW 60400A
Hauteur / Height : 400 mm

RAIN PROTECT 600/500

RP 600 + RPW 60500A
Hauteur / Height : 500 mm

RAIN PROTECT 600/600

RP 600 + RPW 60600A
Hauteur / Height : 600 mm

ACCESS WORK PREMIUM

BASE 850 MM

Système Rain Protect complet composé d'une base de Ø 850 mm (H50 mm - avec cordon et crochet) et d'une fenêtre acrylique de Ø 850 mm (voir les différentes hauteurs ci-dessous)

Complete Rain Protect system consisting of a Ø 850 mm base (H50 with string - 1 clamps) and Ø 850 mm acrylic window (see below different heights)

RAIN PROTECT 850/450

RP 850 + RPW 85450A
Hauteur / Height : 450 mm





EXPELEC

DEVELOP YOUR SENSES

Expelec SA | 55, route de la Fillière - 74370 Charvonnex - France

Directeur de publication : Julien Bouvard | **Conception et réalisation** : Claudie Anthoine | **Crédits photos** : Expelec® et partenaires fournisseurs - Photos et informations non contractuelles. | **Impression** : La Renaissance - 10, avenue des Tirverts - 10150 Pont-Sainte-Marie | Imprimé à 5 000 exemplaires.

Les recommandations et normes figurant dans cet ouvrage sont données à titre purement indicatif. Elles ne sauraient en aucun cas engager notre responsabilité, ni se substituer aux textes officiels et normes en vigueur. Sous réserve d'erreurs typographiques.

Mars 2019 - Reproduction interdite.



EXPELEC

DEVELOP YOUR SENSES

www.expelec.fr

55, route de la Filière - 74370 Charvonnex - France

Service commercial France : + 33 (0)4 50 60 80 20 | commercial@expelec.fr

Export sales department : + 33 (0)4 50 60 32 93 | alexport@expelec.fr

Notre service commercial est ouvert du lundi au jeudi de 8h30 à 18h00 et le vendredi de 8h30 à 17h00.

Our sales department is open Monday to Thursday from 8:30am until 6:00pm and Friday from 8.30am until 5:00pm