

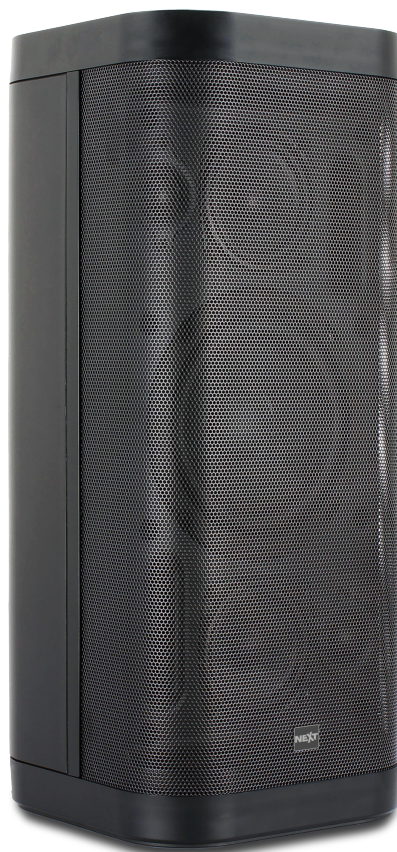

# MV3

## USER MANUAL MANUAL DO UTILIZADOR



High Power Portable Speaker  
Coluna Portátil de Alta Potência

# CONTENTS

---

## INTRODUCTION

GENERAL DESCRIPTION	-1-
UNPACKING	-1-
PACKAGING CONTENTS	-1-
SAFETY FIRST	-1-
WARNINGS	-1-

## GETTING STARTED

MV3 OVERVIEW	-2-
TOP PANEL	-2-
BACK PANEL	-2-

## HANDS-ON

CONNECTIONS	-3-
NFC PAIRING	-3-
WIRELESS BT CONNECTION	-3-
LINE IN INPUT (AUX)	-3-
USB CHARGER	-3-
TWS MODE (TRUE WIRELESS STEREO)	-3-

## SERVICE

BATTERY CARE	-4-
TROUBLESHOOTING	-4-
WARRANTY POLICY	-4-
CORRECT DISPOSAL	-4-
TECHNICAL SPECIFICATIONS	-4-

Hereby, CVA ELECTRONICA, LDA declares that this equipment type is in compliance with the mandatory directives for the CE certification. The full text of the EU declaration of conformity is available at the following internet address:  
[www.nextaudiogroup.com/en/apoio-ao-cliente/downloads](http://www.nextaudiogroup.com/en/apoio-ao-cliente/downloads)



## INTRODUÇÃO

DESCRIÇÃO GERAL	-5-
DESEMBALANDO	-5-
CONTEÚDOS DA EMBALAGEM	-5-
SEGURANÇA EM PRIMEIRO LUGAR	-5-
AVISOS	-5-

## PRIMEIROS PASSOS

VISÃO GERAL MV3	-6-
PAINEL SUPERIOR	-6-
PAINEL TRASEIRO	-6-

## MÃOS À OBRA

LIGAÇÕES	-7-
EMPARELHAMENTO NFC	-7-
LIGAÇÃO SEM-FIOS BT	-7-
ENTRADA DE ÁUDIO (AUX)	-7-
CARREGADOR USB	-7-
MODO TWS (STEREO SEM FIOS)	-7-

## MANUTENÇÃO

CUIDADOS COM A BATERIA	-8-
RESOLUÇÃO DE PROBLEMAS	-8-
POLÍTICA DE GARANTIA	-8-
DESCARTE CORRETO DO PRODUTO	-8-
ESPECIFICAÇÕES TÉCNICAS	-8-

Por este meio, a CVA ELECTRONICA, LDA declara que este tipo de equipamento está em conformidade com as diretivas necessárias à certificação CE. O texto completo da declaração de conformidade da UE está disponível no seguinte endereço: [www.nextaudiogroup.com/pt/apoio-ao-cliente/downloads](http://www.nextaudiogroup.com/pt/apoio-ao-cliente/downloads)



# INTRODUCTION

## GENERAL DESCRIPTION

Thank you for purchasing a NEXT Audiocom MV3 portable speaker. This user manual will provide you with useful and important information about your equipment. Please devote some time reading it and keep it at hand for future reference.

The NEXT Audiocom MV3 is an high power portable speaker that provides a balanced sound with an excellent bass response. Your parties will never be the same.

**ATTENTION!** Because of the continuous evolution of techniques and standards, NEXT Audiocom reserves the right to change the specifications of its products without warning. For the most updated version of this manual and general information about this and other products, please visit our website [www.nextaudiogroup.com](http://www.nextaudiogroup.com).

## UNPACKING

NEXT Audiocom's products are built under strict quality guidelines and supervision, according to the highest standards. When unpacking your product, carefully examine it for any signs of possible transit damage and inform your dealer immediately if any such damage has occurred. It is suggested that you retain the original packaging so that the product can be repacked in the future when necessary. Please note that NEXT Audiocom and its authorized distributors cannot accept any responsibility for damage to any returned product using non-approved packaging.

## PACKAGING CONTENTS:

- NEXT Audiocom MV3
- Power Supply
- User Manual

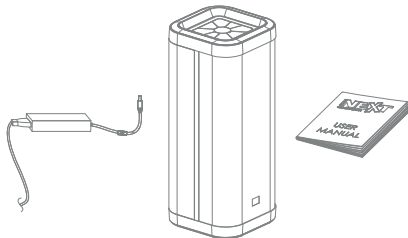

## SAFETY FIRST

Please take some time to review the following statements concerning safe use of your NEXT Audiocom MV3.

- Read these instructions
- Keep these instructions
- Heed all warnings
- Follow all instructions
- This equipment is intended to be used only with the power supply and/or charging cable provided by the manufacturer
- Protect the power cord from being walked on or pinched, particularly at plugs, convenience receptacles and the point where they exit from the apparatus
- Never use the speaker close to ignition or heat sources such as radiators, ovens or any other apparatus that produce heat
- Do not use the equipment near water or exposed to rain

- Do not expose batteries to excessive heat such as sunshine, fire or the like
- If the equipment is not functioning properly or has been damaged in any way, switch it off immediately
- Do not open or try to service the equipment. It may only be repaired by authorized, qualified personnel
- Clean the equipment using only a clean dry cloth
- Unplug this apparatus during lightning storms or when unused for long periods of time
- Do not operate the unit for an extended period with the sound distorting

## WARNINGS

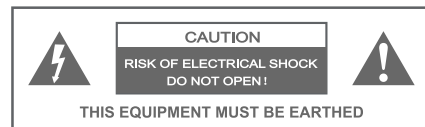

### CAUTION:

Never remove the cover, because otherwise there may be a risk of electric shock. There are no user serviceable parts inside. Have repairs carried out only by qualified service personnel.

The lightning flash with arrowhead symbol within an equilateral triangle is intended to alert the user to the presence of uninsulated "dangerous voltage" within the product's enclosure that may be of sufficient magnitude to constitute a risk of electrical shock.

The exclamation mark within an equilateral triangle is intended to alert the user to the presence of important operating and maintenance instructions.



### CAUTION:

The use of this equipment is subject to the respectively applicable national accident prevention rules and regulations. As a manufacturer, NEXT Audiocom is obligated to notify you formally about the existence of potential health risks. Hearing damage due to high volume and prolonged exposure: When in use, this product is capable of producing high sound-pressure levels (SPL) that can lead to irreversible hearing damage in performers, employees, and audience members.

For this reason, avoid prolonged exposure to volumes in excess of 90dB.

# GETTING STARTED

## MV3 OVERVIEW

### TOP PANEL

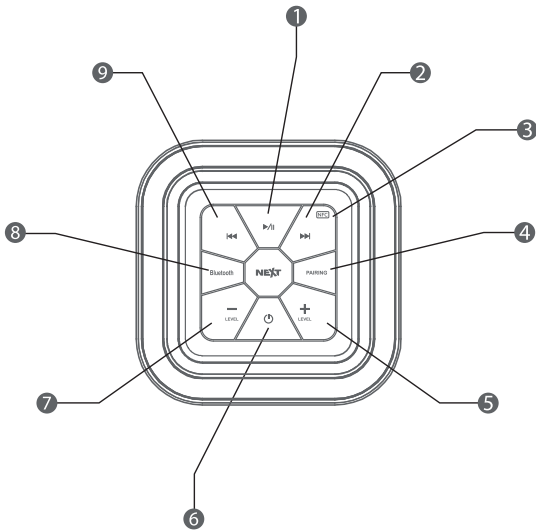

#### 1. Play/Pause

Press once to play. When playing press once to pause, press again to continue playing

#### 2. Forward

Press to jump to the next song (on BT only)

#### 3. NFC TAG

Use the NFC function to quickly connect your device (refer to page 3)

#### 4. Pairing

Use it to pair two MV3 speakers in TWS mode (refer to page 3)

#### 5. Volume Up

Increase overall volume. All LEDs will blink when the maximum level is reached

#### 6. Power

Press to turn the MV3 ON

Press and hold for 3 seconds to turn the MV3 OFF

#### 7. Volume Down

Decrease overall volume. All LEDs will blink when the minimum level is reached

#### 8. BT

Click to Enable/Disable BT connection

When disconnected the LED will blink fast (twice per second)

When connected the LED will stay solid

When playing the LED will blink (once per second)

#### 9. Backwards

Press to jump to the previous song (on BT only)

## BACK PANEL

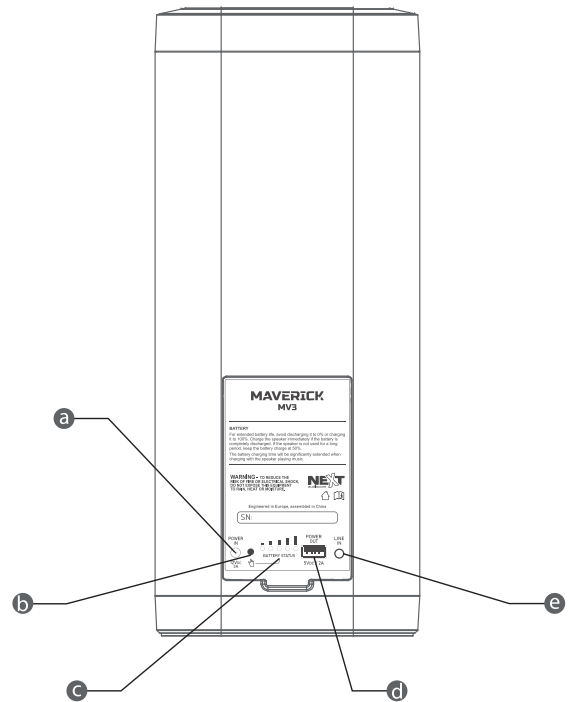

#### a. Power Input

Use the supplied power adapter to charge the MV3

### ATTENTION!

Fully charge the built-in battery before using for the first time, which will prolong the battery lifespan.

#### b. Battery Status Check Button

Check the status of the MV3 battery by pressing this button. The battery level can be consulted even with the speaker turned off

#### c. Battery Status LED Indicator

The number of LED's that will light up indicate the battery level according to the table below:

- 1: ■ 0%-20%
- 2: ■■ 21%-40%
- 3: ■■■ 41%-60%
- 4: ■■■■ 61%-80%
- 5: ■■■■■ 81%-100%

#### d. USB Charging Port (5V, 2A)

Connect an external USB device to this port to charge it.

**NOTE:** This USB port is intended for charging only. In order to charge an external device, the speaker must be turned on.

#### e. Line IN

AUX audio input. Connect your audio player device using a 3.5mm stereo jack. This input has priority over BT.

# HANDS-ON

## CONNECTIONS

### NFC PAIRING

The NEXT Audiocom MV3 features NFC pairing function. Simply pair your audio device with one touch.

**1.**

Turn on your speaker. Set the NFC function of your mobile device to ON. (Prior to NFC pairing the mobile device must have been manually paired at least once with the MV3)

**2.**

Touch your mobile device to the NFC logo on the top of your speaker.

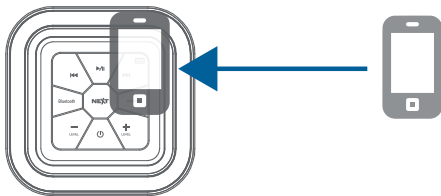

#### ATTENTION!

Avoid using covers or any blocking parts on your mobile phone while reading the NFC tag for pairing.

**3.**

Follow the on-screen instructions to complete the connection, if there are any.

After the BT connection is established, the BT LED indicator switches from flashing to steady.

### WIRELESS BT CONNECTION

**1.**

Press the BT button (page 2, button 8) on the speaker to enter BT pairing mode. A voice will sound "BT Mode" and the BT LED will blink quickly waiting for pair.

**2.**

On your mobile device choose "NEXT MV3" to connect. Once successfully connected, audio will stream from your BT device to this speaker.

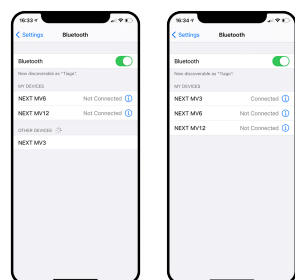

**NOTE:** The image represents a certain mobile phone model. In your case, the display may differ.

### LINE IN INPUT (AUX)

Connect a 3.5mm audio cable (not supplied) to the headphone socket of your portable audio device and the LINE IN connector of the MV3. Turn on your portable audio device and start playing your favourite songs.

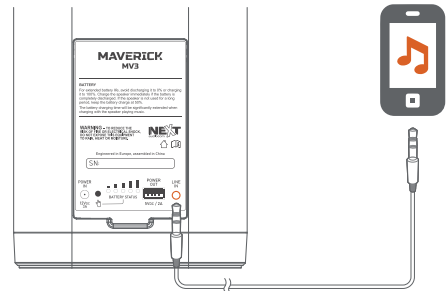

### USB CHARGER

You can use the MV3 as a power bank for your rechargeable USB devices (5V, 2A).

Connect your USB device to the USB port on the rear of this speaker.

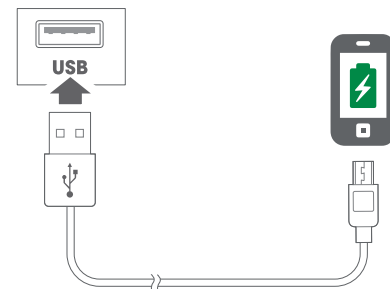

### TWS MODE (TRUE WIRELESS STEREO)

Connect two MV3 with no cables using the TWS technology.

Press and hold "PAIRING" on both speakers simultaneously for 3 seconds, you will hear a voice indicating the speakers are pairing. Once TWS connection built up, you will hear another voice confirming the successful pairing

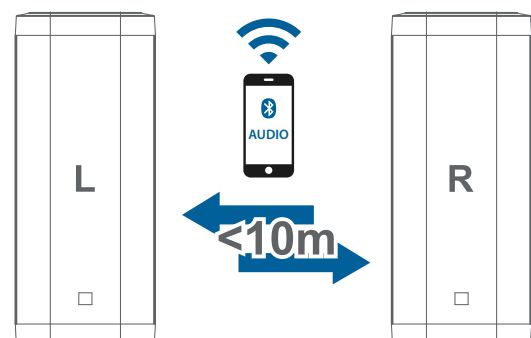

## BATTERY CARE

- Fully charge the built-in battery before using for the first time, which will prolong the battery lifespan.
- Avoid to discharge the battery below 20% and charge it above 90%. It will decrease the battery's life time.
- If you are going to store your speaker for an extended period (over 10 days), charge it to between 40% and 60% before turning it off and storing it.
- Avoid extremes of heat and cold. If your speaker gets very hot or cold it can strain the battery and shorten its lifespan.

## TROUBLESHOOTING

### CAUTION:

Never try to repair the product by yourself. If you have any problems while using this product, check the following points before you request service.

**Problem:** The equipment doesn't turn on

#### Action to Solution:

- Ensure the power adapter is plugged into the outlet and to the MV3
- Make sure the speaker is fully charged, if not use the power adapter to turn your speaker on

**Problem:** No Sound from the Speaker

#### Action to Solution:

- Make sure that the MV3 is powered on
- Make sure that volume level is turned to an audible level on both audio player and MV3
- Make sure that it is connected to a music source

**Problem:** The BT device can't connect with the Speaker

#### Action to Solution:

- Check if you enable the BT function of the device
- Move the device closer to the MV3, or remove any obstacle between the device and the MV3

## WARRANTY POLICY

NEXT Audiocom products are warranted, by NEXT Audiocom, against manufacturing defects in materials or craftsmanship over a period of 2 years counting from the date of original purchase for final customer. The original receipt of purchase is mandatory for warranty validation purposes, and the product must have been bought from a NEXT Audiocom authorized dealer. The warranty can be transferred to a subsequent owner during the warranty period, however, this cannot extend the warranty period beyond the original warranty period of two years from the original date of purchase stated on the NEXT Audiocom's invoice.

During the warranty period NEXT Audiocom will, at its own discretion, either repair or replace a product which prove to be defective provided that the product is returned in its original packaging, shipping prepaid, to an authorized NEXT Audiocom service agent or distributor. NEXT Audiocom cannot be held responsible for defects caused by unauthorized modifications, improper use, negligence, exposure to inclement weather conditions, act of God or accident, or any use of this product that is not in accordance with the instructions provided by this manual and/or NEXT Audiocom. NEXT Audiocom is not liable for consequential damages. This warranty is exclusive, and no other warranty is expressed or implied.

This warranty does not affect your statutory rights.

## CORRECT DISPOSAL

When the MV3 is to be definitively discarded, take the product to a local recycling plant for a disposal which is not harmful to the environment. This equipment should not be treated as general household waste. Devices marked with the symbol below must not be disposed of as household waste. For more information, please contact your retailer or local authorities.

For products with a built-in battery that lasts for the lifetime of the product, removal may not be possible for the user. In this case, recycling or recovery, it becomes necessary to replace such a battery, this procedure must be performed by authorized services centers. In the EU, it is illegal to dispose of any battery with household trash. All batteries must be disposed of in an environmentally sound manner. Contact your local waste-management officials for information regarding the environmentally sound collection, recycling and disposal of used batteries.



## TECHNICAL SPECIFICATIONS

**Product Type:** High Power Portable Speaker

**Frequency Response (-6dB):** 60Hz - 20kHz

**RMS Power:** 65W

**SW Driver:** 1 x 6" Subwoofer

**LF Driver:** 2 x 3" Woofer

**HF Driver:** 2 x 1" Tweeter

**Wireless Connection System:** BT 4.2+EDR+BLE

**Wireless Range:** 10m (32.8ft)

**Audio Inputs:** Stereo BT, AUX 3.5mm Audio Jack

**Special Features:** NFC, TWS, USB Charger 5V/2A

**Power Supply:** DC 12V/3A

**Battery Type:** Rechargeable 7.4V/6600mAh (Lithium-ion)

**Battery Charge Time:** 4 Hours

**Battery Play Time:** Up to 20 Hours

**Dimensions (WxHxD):** 178 x 425 x 178mm (7 x 16.7 x 7")

**Net Weight:** 4.2kg (9.3lb)

**Shipping Weight:** 4.6kg (10.1lb)

**NOTE:** 20 hours battery playtime is only for reference and may vary depending on music content and battery aging after numerous cycles.

# INTRODUÇÃO

## DESCRIÇÃO GERAL

Obrigado por adquirir a MV3, uma coluna portátil da NEXT Audiocom. Este manual do utilizador fornecer-lhe-á informações úteis e importantes sobre o seu equipamento. Dedique algum tempo à sua leitura e mantenha-o à mão para referência futura.

A NEXT Audiocom MV3 é um sistema portátil de alta potência que fornece um som balanceado com uma excelente resposta de graves. As suas festas nunca mais serão as mesmas.

**ATENÇÃO!** Devido à evolução contínua de técnicas e padrões, a NEXT Audiocom reserva-se o direito de alterar as especificações dos seus produtos sem aviso prévio. Para obter a versão mais atualizada deste manual e informações gerais sobre este e outros produtos, visite o nosso website [www.nextaudiocom.com](http://www.nextaudiocom.com).

## DESEMBALANDO

Os produtos NEXT Audiocom são construídos sob rigorosas diretrizes de qualidade e supervisão, de acordo com os mais elevados padrões. Ao desembalar o seu produto, examine cuidadosamente se há sinais de possíveis danos de trânsito, informe imediatamente o seu revendedor se ocorrerem tais danos. Sugere-se que mantenha a embalagem original para que o produto possa ser embalado novamente no futuro, quando e se necessário. Por favor note que a NEXT Audiocom e os seus distribuidores autorizados não podem aceitar responsabilidade por danos em qualquer produto devolvido usando embalagem não aprovada.

## CONTEÚDOS EMBALAGEM:

- NEXT Audiocom MV3
- Fonte de Alimentação
- Manual do Utilizador

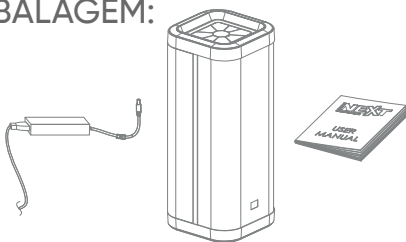

## SEGURANÇA EM PRIMEIRO LUGAR

Por favor, dedique algum tempo para rever as seguintes declarações relativas à utilização segura da sua MV3 .

- Leia estas instruções
- Guarde estas instruções
- Preste atenção a todos os avisos
- Siga todas as instruções
- Este equipamento deve ser usado apenas com o cabo de alimentação e/ou carregador fornecido pelo fabricante
- Proteja o cabo de alimentação de pisadelas ou apertos, particularmente junto à tomada e à coluna
- Nunca instale perto de fontes de ignição ou de calor, tais como radiadores, fornos ou qualquer outro aparelho que

produza calor

- Não utilize o equipamento perto de água ou exposto à chuva
- Não exponha as baterias a calor excessivo, como luz do sol, fogo ou algo semelhante
- Se o equipamento não estiver a funcionar corretamente ou tiver sido danificado de alguma forma, desligue-o imediatamente
- Não abra nem tente reparar o equipamento. Só pode ser reparado por pessoal qualificado e autorizado
- Limpe o equipamento usando apenas um pano limpo e seco
- Desconecte o aparelho durante trovoadas ou quando não for usado por longos períodos de tempo
- Não opere a unidade por um período prolongado com o som em distorção

## AVISOS

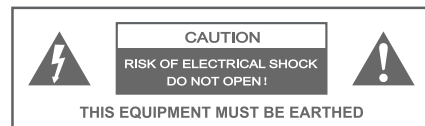

### CUIDADO:

Nunca remova a tampa, caso contrário, pode haver risco de choque elétrico. Não existem peças reparáveis no interior. As reparações devem ser realizadas apenas por pessoal de serviço qualificado.

O símbolo de relâmpago com ponta de seta dentro de um triângulo equilátero tem como objetivo alertar o utilizador sobre a presença de "tensão perigosa" não isolada dentro do invólucro do produto, que pode ser de magnitude suficiente para constituir um risco de choque elétrico.

O ponto de exclamação dentro de um triângulo equilátero tem o objetivo de alertar o usuário sobre a presença de instruções importantes de operação e manutenção.



### CUIDADO:

Este equipamento destina-se ao uso profissional. Portanto, o uso comercial deste equipamento está sujeito às regras e regulamentos nacionais aplicáveis de prevenção de acidentes. Como fabricante, a NEXT Audiocom é obrigada a notificá-lo formalmente sobre a existência de potenciais riscos à saúde. Danos à audição devido a alto volume e exposição prolongada: Quando em uso, este produto é capaz de produzir altos níveis de pressão sonora (SPL) que podem levar a danos auditivos irreversíveis em artistas, funcionários e membros da audiência. Por esse motivo, evite a exposição prolongada a volumes acima de 90dB.



# PRIMEIROS PASSOS

## VISÃO GERAL MV3

### PAINEL SUPERIOR

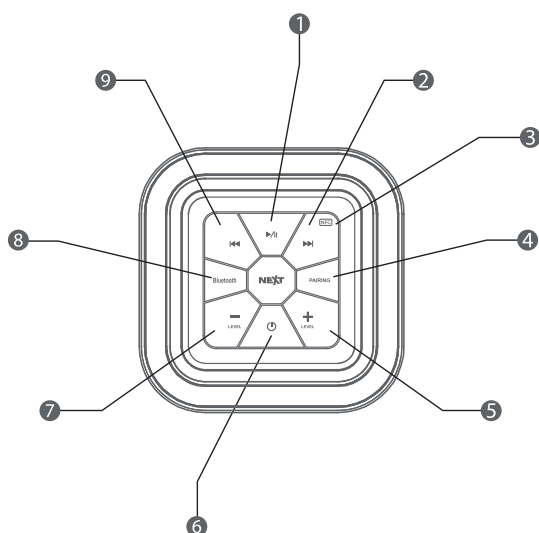

#### 1. Reprodução/Pausa

Pressione uma vez para reproduzir. Em reprodução, pressione uma vez para pausar, pressione novamente para continuar a reprodução

#### 2. Próximo

Pressione para saltar para a próxima música (apenas em BT)

#### 3. Etiqueta NFC

Use a função NFC para conectar rapidamente o seu dispositivo (consulte a página 7)

#### 4. Pairing

Use-o para emparelhar duas colunas MV3 no modo TWS (consulte a página 7)

#### 5. Aumentar Volume

Aumente o volume geral. Todos os LEDs piscarão quando o nível máximo for atingido

#### 6. Ligar/Desligar

Pressione para ligar a MV3

Pressione e segure por 3 segundos para desligar a MV3

#### 7. Diminuir Volume

Diminua o volume geral. Todos os LEDs piscarão quando o nível mínimo for atingido

#### 8. BT

Clique para ativar/desativar a conexão BT

Quando desconectado, o LED piscará rápido (duas vezes por segundo)

Quando conectado, o LED permanecerá ligado

Durante a reprodução, o LED piscará (uma vez por segundo)

#### 9. Anterior

Pressione para saltar para a música anterior (apenas em BT)

## PAINEL TRASEIRO

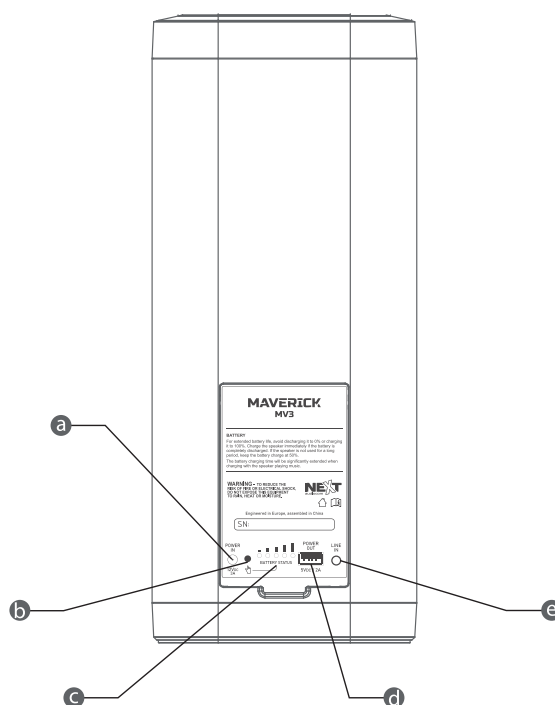

#### a. Entrada de Alimentação

Use a fonte de alimentação fornecida para carregar a MV3

#### ATENÇÃO!

Carregue totalmente a bateria antes de usar a coluna pela primeira vez, o que prolongará a vida útil da bateria.

#### b. Botão de Verificação do Estado da Bateria

Verifique o estado da bateria da MV3 pressionando este botão. O nível da bateria pode ser consultado mesmo com a coluna desligada

#### c. LED Indicador do Estado da Bateria

O número de LEDs que acenderão indica o nível da bateria de acordo com a tabela abaixo:

1:	0%-20%
2:	■ 21%-40%
3:	■■ 41%-60%
4:	■■■ 61%-80%
5:	■■■■ 81%-100%
	■■■■■

#### d. Porta de Carregamento USB (5V, 2A)

Conecte um dispositivo USB a esta porta para carregá-lo.

**NOTA:** Esta porta USB destina-se apenas a carregamento. Para carregar um dispositivo externo, a coluna deve estar ligada.

#### e. Entrada de Áudio

Entrada de áudio AUX. Conecte o seu dispositivo reproduzidor de áudio usando um conector stereo de 3,5mm (Jack áudio). Esta entrada tem prioridade sobre o BT.

# MÃOS À OBRA

## LIGAÇÕES

### EMPARELHAMENTO NFC

A MV3 possui função de emparelhamento NFC. Emparelhe o seu dispositivo de áudio com apenas um toque.

1.

Ligue o seu sistema MV3. Ative a função NFC no seu dispositivo móvel. (Antes do emparelhamento NFC, o dispositivo móvel deve ter sido emparelhado manualmente pelo menos uma vez com a MV3.)

2.

Coloque o seu dispositivo móvel junto ao logotipo NFC no canto do painel superior da coluna.

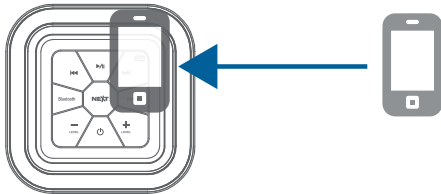

#### ATENÇÃO!

Evite usar capas ou quaisquer peças no seu telemóvel, que possam impedir ou dificultar a leitura da etiqueta NFC para o emparelhamento.

3.

Siga as instruções no ecrã para completar a conexão. Após a ligação BT ser estabelecida, o indicador LED de BT deixa de piscar e fica aceso.

### LIGAÇÃO BT SEM-FIOS

1.

Pressione o botão "BT" (página 2, botão 8) na coluna para entrar no modo de emparelhamento BT. Ouvirá uma voz "BT Mode" e o LED de BT piscará rapidamente à espera de emparelhamento.

2.

No seu dispositivo móvel escolha "NEXT MV3" para se conectar à coluna.

Uma vez conectado com sucesso, o áudio será transmitido do seu dispositivo BT para o sistema de som portátil.

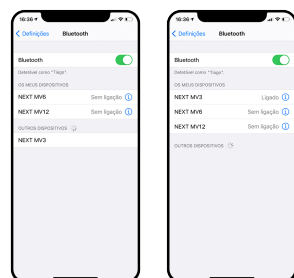

**NOTA:** A imagem representa um determinado modelo de telemóvel.

No seu caso, a exibição no ecrã poderá ser diferente.

### ENTRADA DE ÁUDIO (AUX)

Ligue um cabo de áudio de 3.5mm (não fornecido) à saída de headphones do seu dispositivo de reprodução de áudio e ao conector LINE IN da MV3. Ligue o seu dispositivo de áudio portátil e comece a tocar suas músicas favoritas.

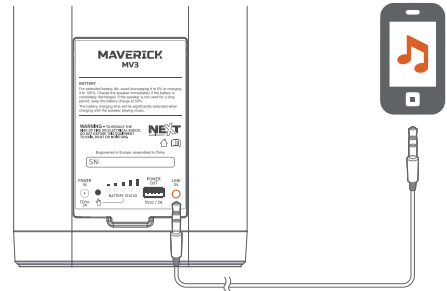

### CARREGADOR USB

Pode usar a MV3 como um banco de energia para os seus dispositivos USB recarregáveis (5V, 2A).

Conecte o seu dispositivo USB à porta USB na parte traseira da coluna.

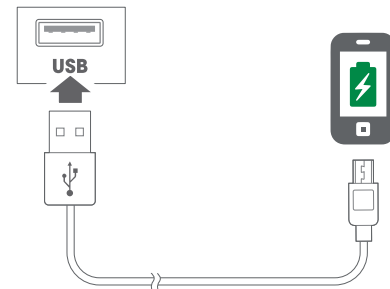

### MODO TWS (STEREO SEM FIOS)

Conecte duas MV3 sem cabos usando a tecnologia TWS.

Pressione e segure "PAIRING", em ambas as colunas e em simultâneo, por 3 segundos, ouvirá uma voz indicando que os sistemas estão em emparelhamento. Assim que a conexão TWS for estabelecida, ouvirá outra voz a confirmar o emparelhamento bem-sucedido.

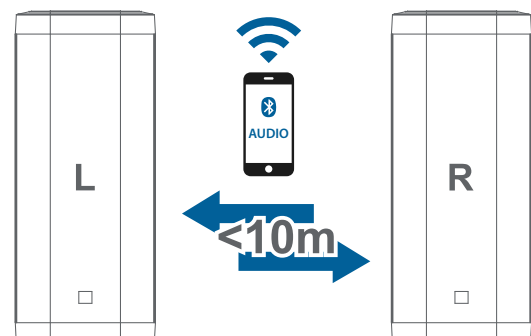

## CUIDADOS COM A BATERIA

- Carregue totalmente a bateria antes de usá-la pela primeira vez, o que prolongará a sua vida útil.
- Evite descarregar a bateria abaixo de 20% e carregá-la acima de 90%. Isso diminuirá o tempo de vida da bateria.
- Se for guardar a sua coluna por um longo período (mais de 10 dias), carregue-a entre 40% e 60% antes de a desligar e armazená-la.
- Evite extremos de calor e frio. Se a coluna ficar muito quente ou fria, a bateria pode sofrer uma sobrecarga diminuindo a sua vida útil.

## RESOLUÇÃO DE PROBLEMAS

### CUIDADO:

Nunca tente reparar o produto sozinho. Se tiver qualquer problema ao usar este produto, verifique os seguintes pontos antes de solicitar manutenção.

**Problema:** O Equipamento não Liga

#### Ação para a Solução:

- Certifique-se de que o alimentador está conectado à tomada e à MV3
- Certifique-se de que a coluna está totalmente carregada, caso não esteja a usar a fonte de alimentação

**Problema:** Sem Som na Coluna

#### Ação para a Solução:

- Certifique-se de que a MV3 está ligada
- Certifique-se de que o nível de volume está ajustado para um nível audível no reproduzidor de áudio e na MV3
- Certifique-se de que está conectado a uma fonte de música

**Problema:** Dispositivo BT não emparelha com a MV3

#### Ação para a Solução:

- Verifique que a função de BT está ativa no dispositivo
- Aproxime o dispositivo da MV3 ou remova qualquer obstáculo entre o dispositivo e a MV3

## POLÍTICA DE GARANTIA

Os produtos NEXT Audiocom são garantidos, pela NEXT Audiocom, contra defeitos de fabrico em materiais ou execução durante um período de 2 anos a contar a partir da data de compra original para consumidor final. O recibo original de compra é obrigatório para efeitos de validação da garantia, e o produto deve ter sido comprado a um revendedor autorizado NEXT Audiocom. A garantia pode ser transferida para um proprietário subsequente durante o período de garantia, no entanto, esta não pode prolongar o período de garantia original de dois anos a partir da data original de compra indicada na fatura. Durante o período de

garantia, a NEXT Audiocom reparará ou substituirá um produto que se revele defeituoso desde que o produto seja devolvido na sua embalagem original, enviando pré-pago, a um agente ou distribuidor autorizado NEXT Audiocom. A NEXT Audiocom não pode ser responsabilizada por defeitos causados por modificações não autorizadas, uso impróprio, negligência, exposição a condições meteorológicas inclementes, ato de Deus ou acidente, ou qualquer utilização deste produto que não esteja de acordo com as instruções fornecidas por este manual e/ou a NEXT Audiocom. A NEXT Audiocom não se responsabiliza por danos consequentes. Esta garantia é exclusiva e nenhuma outra garantia está expressa ou implícita. Esta garantia não elimina os seus direitos legais.

## DESCARTE CORRETO DO PRODUTO

Quando a MV3 for descartada definitivamente, leve o produto a uma unidade de reciclagem local para um descarte que não seja prejudicial ao meio ambiente. Este equipamento não deve ser tratado como lixo doméstico geral. Os dispositivos marcados com o símbolo abaixo não devem ser descartados como lixo doméstico. Para obter mais informações, entre em contato com seu revendedor ou com as autoridades locais.

Para produtos com uma bateria embutida que dura toda a vida do produto, a remoção pode não ser possível para o utilizador. Neste caso, a reciclagem ou recuperação, torna-se necessária a substituição da bateria, este procedimento deve ser realizado em centros de serviço autorizados. Na UE, é ilegal descartar qualquer bateria junto com o lixo doméstico. Todas as baterias devem ser descartadas de maneira ambientalmente correta. Entre em contato com as autoridades locais de gestão de resíduos para obter informações sobre coleta, reciclagem e descarte ambientalmente corretos de baterias usadas.



## ESPECIFICAÇÕES TÉCNICAS

**Tipo de Produto:** Coluna Portátil de Alta Potência

**Frequência de Resposta (-6dB):** 60Hz - 20kHz

**Potência RMS:** 65W

**Altifalantes:** 1 x Subwoofer 6" | 2 x Graves 3" | 2 x Tweeters 1"

**Sistema de Ligação sem Fios:** BT 4.2+EDR+BLE

**Alcance sem Fios:** 10m (32.8ft)

**Entradas de Sinal Áudio:** BT Stereo, AUX - Jack de Áudio Stereo 3.5mm

**Funcionalidades Especiais:** NFC, TWS, Carregador USB 5V/2A

**Fonte de Alimentação:** DC 12V/3A

**Tipo de Bateria:** 7.4V/6600mAh Recarregável (Iões de Lítio)

**Tempo de Carregamento da Bateria:** 4 Horas

**Tempo de Reprodução da Bateria:** Até 20 Horas

**Dimensões (LxAxP):** 178 x 425 x 178mm (7 x 16.7 x 7")

**Peso Líquido:** 4.2kg (9.3lb)

**Peso Bruto:** 4.6kg (10.1lb)

**NOTA:** a duração de 20 horas da bateria é apenas para referência e pode variar dependendo do conteúdo musical e do seu envelhecimento, após vários ciclos de carregamento.

 Rua da Venda Nova, 295 | 4435-469 Rio Tinto, Portugal

 [info@nextaudiocom.com](mailto:info@nextaudiocom.com)

 [www.nextaudiocom.com](http://www.nextaudiocom.com)

 [instagram.com/next.audiocom](https://www.instagram.com/next.audiocom)

 [facebook.com/nextaudiocom](https://www.facebook.com/nextaudiocom)

**NEXT**  
audiocom