



## FLOOR-8A / 10A

8" - 10" Floor and Wall Mount Active Subwoofer  
Subwoofer da 8" - 10" Attivo da Pavimento e Muro

en-ita

User Manual  
Manuale d'uso



Please read this manual carefully and keep it for future reference  
Leggete questo manuale e conservatelo per future consultazioni



Dear value Customer,

First, thank you for purchasing a HELVIA® product. Our mission is to offer solutions based on the most up-to-date technologies for all systems integration needs in the private, commercial and corporate sectors.

We hope you are satisfied with this product and, if you wish to participate, we would be very pleased to receive your feedback on the operation of this product and possible improvements for the future. You can go to "CONTACT" section of [www.frenexport.com](http://www.frenexport.com) and send an e-mail with your opinion; this would help us make equipment that are closer to the real needs of our customers.

Finally, please read this user manual carefully before using the product; incorrect use could cause damages to you and the product. Take care!

The HELVIA team

Gentile Cliente,

Prima di tutto, grazie per aver acquistato un prodotto HELVIA®. La nostra missione è di offrire soluzioni basate sulle tecnologie più aggiornate a tutte le esigenze di integrazione di sistemi nei settori privati, commerciali e corporate.

Speriamo che siate soddisfatti da questo prodotto e, qualora vogliate partecipare, saremmo molto lieti di poter ricevere il vostro feedback sul funzionamento del prodotto e su possibili miglioramenti da apportare in futuro. Potete andare sulla sezione CONTATTACI del sito [www.frenexport.com](http://www.frenexport.com) e inviare una e-mail con la vostra opinione; questo ci aiuterebbe a realizzare apparecchiature sempre più vicine alle reali esigenze dei Clienti.

Vi preghiamo, infine, di leggere attentamente questo manuale di istruzioni prima di utilizzare il prodotto; un uso incorretto potrebbe causare danni a voi e al prodotto stesso: pensateci!

Il team HELVIA

# TABLE OF CONTENTS

|  |           |
|--|-----------|
| <b>1. PRECAUTIONS</b> .....              | <b>4</b>  |
| 1.1. Important Safety Symbols.....       | 4         |
| 1.2. Important Safety Instructions ..... | 4         |
| <b>2. UNPACKING</b> .....                | <b>6</b>  |
| <b>3. PRODUCT OVERVIEW</b> .....         | <b>6</b>  |
| 3.1. Features: .....                     | 7         |
| <b>4. PRODUCT APPEARANCE</b> .....       | <b>7</b>  |
| 4.1. Sizes .....                         | 7         |
| 4.2. FLOOR-8A Rear Panel .....           | 8         |
| 4.3. FLOOR-10A Rear Panel.....           | 9         |
| <b>5. INSTALLATION</b> .....             | <b>14</b> |
| <b>6. TECHNICAL PARAMETERS</b> .....     | <b>15</b> |
| 6.1. Specifications .....                | 15        |
| <b>7. WARRANTY AND SERVICE</b> .....     | <b>16</b> |
| <b>8. WARNING</b> .....                  | <b>16</b> |

# 1. PRECAUTIONS

## 1.1. Important Safety Symbols



 The above warning is located on the rear of the unit.



The lightning flash with arrowhead symbol within an equilateral triangle is intended to alert the user to the presence of uninsulated "dangerous voltage" within the product's enclosure that may be of sufficient magnitude to constitute a risk of electric shock to persons.



The exclamation point within an equilateral triangle is intended to alert the user to the presence of important operating and maintenance (servicing) instructions in the literature accompanying the product.

## 1.2. Important Safety Instructions

- Read these instructions
- Keep these instructions
- Heed all warning
- Follow all instructions

### ***Water and Moisture***

The apparatus should be protected from moisture and rain and can not be used near water; for example near a bathtub, a kitchen sink, a swimming pool, etc.

### ***Heat***

The apparatus should be located away from heat sources such as radiators, stoves or other appliances that produce heat.

### ***Ventilation***

Do not block areas of ventilation opening. This could cause damage. Always install according to the manufacturer's instruction.

---

### ***Object and Liquid Entry***

---

Objects should not fall and liquids should not be spilled into the inside of the apparatus for safety. Please do NOT insert any finger into any gap or opening of the device.

---

### ***Power Cord and Plug***

---

Protect the power cord from being walked on or pinched particularly at plugs, convenience receptacles, and the point where they exit from the apparatus. Do not defeat the safety purpose of the polarized or grounding-type plug. A polarized plug has two poles; a grounding-type plug has two poles and a third grounding terminal. The third prong is provided for your safety. If the provided plug does not fit into your outlet, refer to an electrician for replacement.

---

### ***Power Supply***

---

The apparatus should be connected to the power supply only of the type as marked on the apparatus or described in the manual. Failure to do so could result in damage to the product and possibly the user. Unplug this apparatus during lightning storms or when unused for long periods of time.

---

### ***Fuse***

---

To prevent the risk of fire and damage to the unit, please use only the recommended fuse type as described in the manual. Before replacing the fuse, make sure the unit is turned off and disconnected from the AC outlet.

---

### ***Electrical Connection***

---

Make sure that the unit is unplugged from the mains before making any connection. Please turn the volume to its minimum level before the device is powered ON or OFF. Improper electrical wiring may invalidate the product warranty.

---

### ***Cleaning***

---

Clean only with a dry cloth. Do not use any solvents such as benzene or alcohol as they may damage the surface.

---

### ***Servicing***

---

Do not implement any servicing other than those means described in the manual. Refer all servicing to qualified service personnel only. Only use accessories/attachments or parts recommended by the manufacturer.



## 2. UNPACKING

Thank you for purchasing your FLOOR-8A/10A Series Floor and Wall Mount Active Subwoofer. All units have been rigorously tested before leaving the factory. Carefully unpack the carton and check the contents to ensure that all parts are present and in good conditions:

- 1x Active Subwoofer
- 1x IEC Power Cable
- 1x Stereo RCA Cable
- 1x (FLOOR-8A), 2x (FLOOR-10A) Mounting Brackets
- This User manual

If anything is damaged during transport, notify the shipper immediately and keep packing material for inspection. Again, please save its carton and all packing materials. If the unit must be returned to the manufacturer, it is important that the unit is returned in the original manufacturer's packing. Please do not take any action without first contacting us. Our products are subject to a continuous process of further development. Therefore modifications to the technical features remain subject to change without further notice.

## 3. PRODUCT OVERVIEW

Increasingly, high sound quality is required even in previously not-so-performing sound systems. Bars, restaurants, pubs, stores today use sound-music, video games, home cinema, etc. - not only as a simple background, but as a real marketing tool, where sound quality is an important ingredient.

These subwoofers are meant to be placed in confined spaces, under sofas or against walls. But despite their slim look, housing volume and high-excursion woofers, they deliver bass worthy of much larger systems.

The built-in Class-AB amplifier is stable, designed for long-term use and equipped with an auto-power function (to reduce power consumption), limiter, thermal and overload protection. In addition to the stereo line input, there is also a stereo high-power (low-impedance) input that allows direct connection to amplifier outputs or speakers of an existing system, which is very practical if distances or other factors do not allow traditional connections to the mixer or link outputs of an amplifier.

The subwoofers come with 4 rubber feet to help distance the speaker when placed with the woofer toward the floor and 2 brackets for suspended wall mounting to minimize the space and make the woofer fully protected as it faces the wall.

### 3.1. Features:

- Bass-Reflex 8" and 10" Powered Subwoofer
- Designed for Floor or Wall Mount use
- Class-AB Amplifiers with 100W or 200W Power
- Stereo Line Inputs and Stereo High-Level Inputs
- Adjustable Crossover Frequency from 40Hz to 150Hz
- Slim, stylish yet rugged housing with Black finish

## 4. PRODUCT APPEARANCE

### 4.1. Sizes

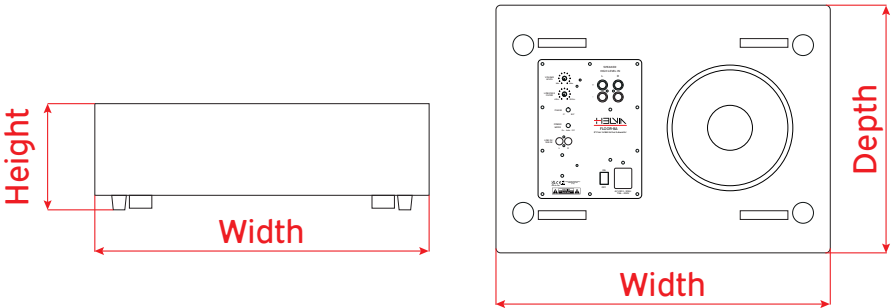

FLOOR-8A

| W   | D   | H   |
|-----|-----|-----|
| 540 | 400 | 158 |

FLOOR-10A

| W   | D   | H   |
|-----|-----|-----|
| 635 | 400 | 178 |

Unit: mm

## 4.2. FLOOR-8A Rear Panel

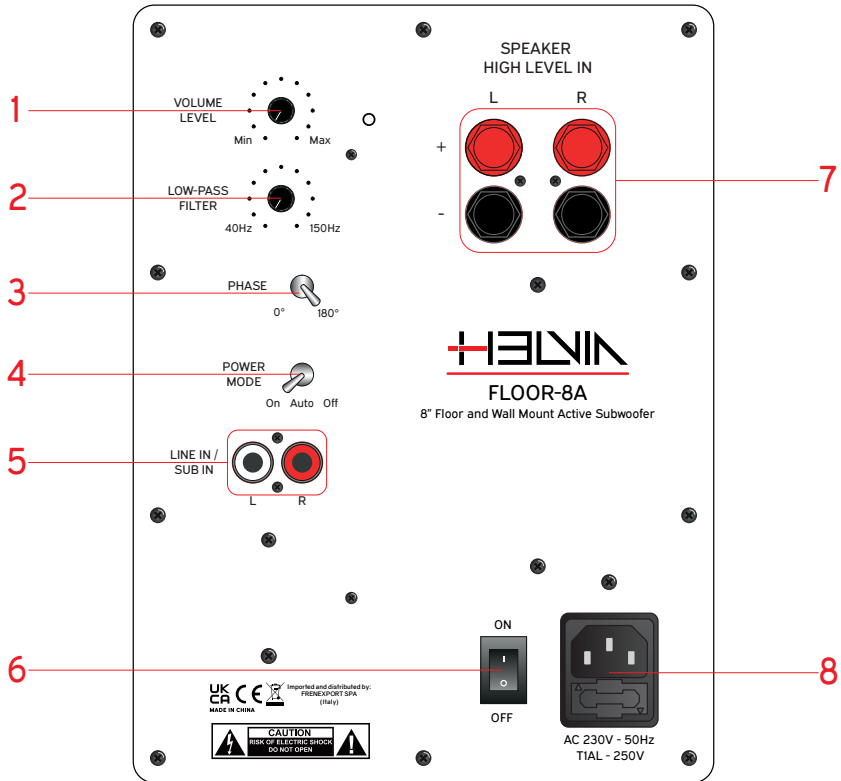



### 4.3. FLOOR-10A Rear Panel

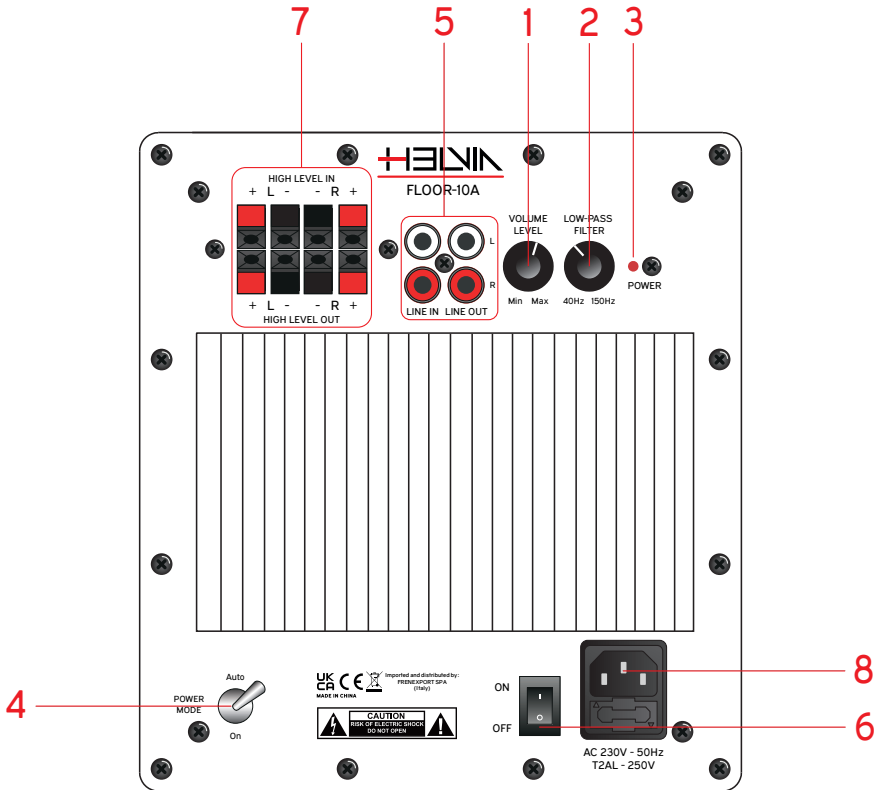

- 1. Volume Level Knob
- 2. Low-pass Filter Knob
- 3. Phase Toggle Switch (8A) / Power LED Indicator (10A)
- 4. Power Mode Toggle Switch
- 5. Line/Sub RCA Inputs (8A) / Stereo Line RCA Inputs/Outputs (10A)
- 6. Power Switch
- 7. High-Level Stereo Inputs (8A) / High-Level Stereo Inputs/Outputs (10A)
- 8. VDE Socket with Fuse Holder

#### 1. Volume Level Knob

This knob controls the overall volume level of the subwoofer.

## 2. Low-pass Filter Knob

This rotary control adjusts the crossover frequency between the subwoofer and the main speakers between **40Hz** and **150Hz**. The subwoofer handles all the frequencies below the crossover frequency.

### 3.1 Phase Toggle Switch (FLOOR 8A)

This switch allows you to set the phase of the subwoofer's output signal at **0°** or **180°**, to correct for a possible mismatch in phase, which can result in cancellation between the subwoofer and the main speakers.

Depending on the location of your subwoofer, the sound that reaches your ideal listening location could be out of phase with the sound from the rest of the system. If the bass sounds out of time, muddy or attenuated, try flipping the phase to the other position. The default position, which provides the best bass sound most of the time, is with the phase set to **0°**.

### 3.2 Power LED Indicator (FLOOR 10A)

This LED lights up red when the subwoofer is plugged in and the Power Switch (6) is on.

### 4.1 Power Mode Toggle Switch (FLOOR-8A)

This 3-way switch controls the power status of the subwoofer:



On Auto Off

- **ON:** The unit stays on regardless of whether an input signal is present or not
- **AUTO:** The unit automatically enters Stand-by mode after about 2 minutes without input signal, and will turn back on when a signal is detected
- **OFF:** The unit stays off regardless of whether an input signal is present or not

 **Note: The Power Switch (6) must be in the ON position for the Auto Stand-by function to operate.**

### 4.2 Power Mode Toggle Switch (FLOOR-10A)

This 2-way switch controls the power status of the subwoofer:



On Auto

- **ON:** The unit stays on regardless of whether an input signal is present or not
- **AUTO:** The unit automatically enters Stand-by mode after about 2 minutes without input signal, and will turn back on when a signal is detected

 **Note: The Power Switch (6) must be in the ON position for the Auto Stand-by function to operate.**

### 5.1 Line/Sub RCA Inputs (FLOOR-8A)

This inputs accept a full range line level signal from a pre-amplifier output of a receiver or amplifier. This full range signal is then amplified and processed to power the subwoofer.

If your amplifier, or audio-video receiver, has a dedicated subwoofer output (usually labeled **SUB** or **LFE**), use a mono RCA cable to connect it to the (L) left input of the subwoofer:

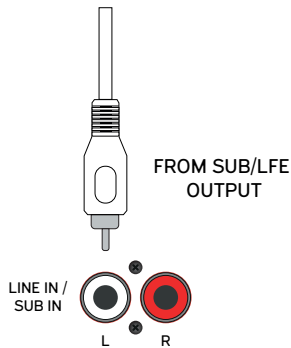

Alternatively, if your amp does not have a dedicated subwoofer output, but does have a pre-amplifier output, use a stereo RCA cable to connect it to the **L** and **R** inputs of the subwoofer:

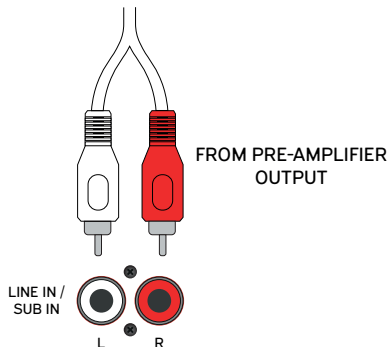

### 5.2 Stereo Line RCA Inputs/Outputs (FLOOR-10A)

See point 5.1 above for Line Input connections. Use the stereo Line Output of the subwoofer to send the signal to additional powered subs or amplifiers. Line Out will pass the audio at the same level as it entered Line In:

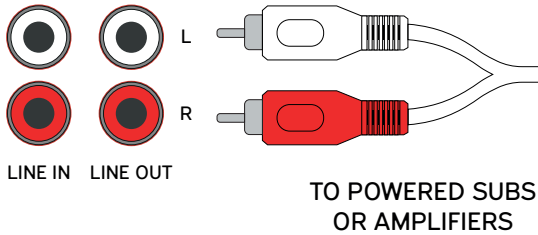

### 6. Power Switch

Use this switch to turn the subwoofer **ON** or **OFF**. If you are using the **AUTO** Stand-by feature, this switch should be left in the **ON** position.

### 7.1 High-Level Stereo Inputs (FLOOR-8A)

If your amplifier lacks both a dedicated subwoofer output or pre-amplifier output, connect the stereo speaker outputs on your amplifier to the High-Level Stereo Inputs of the subwoofer using 2 speaker wires:

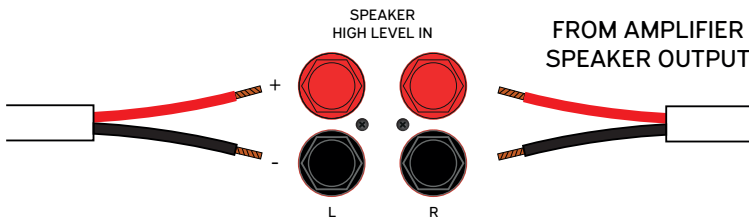

**Note:** This is the least favored method of connecting the subwoofer.

**Note:** Please make sure that there polarity is not inverted (+ connected to -). If the polarity is reversed, the sound will be unnatural and will play without bass.

**Note:** Anytime you note distortion, reduce the volume to a lower level. Never allow the subwoofer to be driven into “clipping”, otherwise it may be damaged. Damage caused by operating the subwoofer at distorted volume levels is not covered by the warranty.

## 7.2 High-Level Stereo Inputs/Outputs (FLOOR-10A)

See point 7.1 for High-Level Stereo Inputs connection from the amplifier speaker outputs. Then, send the amplified original stereo signal to L/R main speakers by connecting them to the High-Level Stereo Outputs of the subwoofer as shown below:

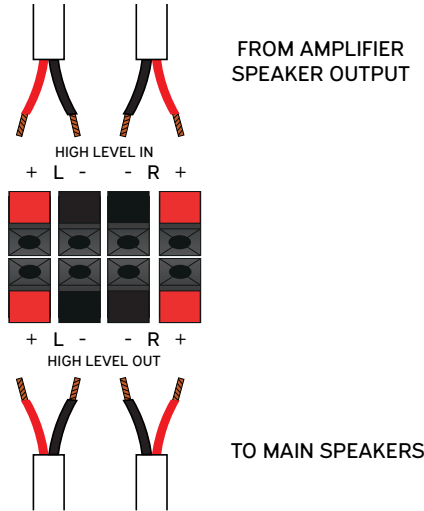

## 8. VDE Socket with Fuse Holder

Power connector for mains power, combined with fuse holder. Plug the power cord (included) into an AC socket properly configured for your particular model.

 **Note:** If you happen to lose the AC line-cord, always use a three-pin plug with a ground pin. The wire correspondence is as follows:

| Cable        | Pin     | International   |
|--------------|---------|---|
| Brown        | Live    | L   |
| Blue         | Neutral | N   |
| Yellow/Green | Earth   |  |

 **ATTENTION:** Always connect the earth! Pay attention to your safety! Before taking into operation for the first time, the installation has to be approved by an expert.

In case of fuse burn, to prevent the risk of fire and damaging the unit, use only the same type of fuse that is written on the device, or check paragraph "6.1. Specifications" at page 15.

## 5. INSTALLATION

Read these instructions carefully before installing and using the product:

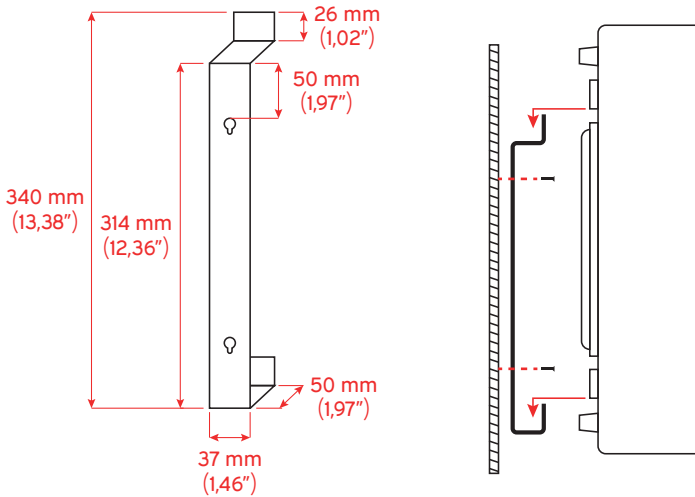

1. Before installing the subwoofer to a wall, check that the structure can support the weight, and avoid contact with cables or pipes that may be behind the surface. Installation on soft materials or in areas that cannot support the weight of the subwoofer may result in personal injury or damage to the unit.
2. Insert the C-bracket into the holders located at the bottom of the subwoofer making sure that they are tightly screwed in and that the bracket does not move.
3. Hook the subwoofer to the screws or anchors firmly attached to the wall through the holes provided on the bracket.
4. Make sure the subwoofer is properly fixed to the wall. Use proper screws, bolts or anchors. Otherwise, the subwoofer may not be secured and cause damage or injury.
5. Use only approved and certified cables for installation. Do not stretch or put the cable in contact with sharp objects.
6. Before removing the cables, make sure the unit and other components are turned off.
7. Never overload the subwoofer to the point of causing distortion, and always reduce the volume before changing input sources.

 **The installer is responsible for the installation. Pay attention to installing the subwoofer according to local safety regulations.**

## 6. TECHNICAL PARAMETERS

### 6.1. Specifications

| Model                        | FLOOR-8A  | FLOOR-10A  |
|------------------------------|---|--|
| Speaker Type                 | Bass-Reflex Subwoofer   | Bass-Reflex Subwoofer  |
| Frequency Response           | 40 Hz - 500 Hz @ -10 dB   | 35 Hz - 500 Hz @ -10 dB  |
| Max SPL (1W@1m)              | 81 dB   | 83 dB  |
| Crossover Frequency          | 40Hz - 150Hz  | 40Hz - 150Hz   |
| Crossover Filter Slope       | 18dB/Octave   | 18dB/Octave  |
| Nominal Impedance            | 4 ohm   | 8 ohm  |
| Woofer Cone Diameter         | 8"  | 10"  |
| Amp Class                    | Class-AB  | Class-AB   |
| AES Power Rating             | 50 Watt   | 100 Watt   |
| Peak Power                   | 100 Watt  | 200 Watt   |
| Protection                   | Short circuit, Overload, Thermal, Limiter                               | Short circuit, Overload, Thermal, Limiter                                    |
| Input Connections            | Stereo Line Inputs (RCA), Hi-Level Stereo Inputs (Speaker Binding Post) | Stereo Line Inputs (RCA), Hi-Level Stereo Inputs (Spring Speaker Terminal)   |
| Output Connections           | /   | Stereo Line Outputs (RCA), Hi-Level Stereo Outputs (Spring Speaker Terminal) |
| Power Connector              | VDE Socket with Fuse  | VDE Socket with Fuse   |
| Level Control                | Sub Level control   | Sub Level control  |
| Phase Control                | Switch 0°-180°  | /  |
| LED                          | Power On (Blue)   | Power On (Red)   |
| Auto Power                   | 3-way Selector (ON, AUTO, OFF)  | 2-way Selector (ON, AUTO)  |
| Power Switch                 | ON-OFF Switch   | ON-OFF Switch  |
| Power Requirement            | 230Vac (+/- 10%) - 50Hz   | 230Vac (+/- 10%) - 50Hz  |
| Max Power Consumption        | 110 Watt  | 220 Watt   |
| Fuse                         | T1AL-250V   | T2AL-250V  |
| Housing Material             | MDF, Black Finish   | MDF, Black Finish  |
| Wall Mount                   | C-shaped Bracket  | C-shaped Bracket   |
| Subwoofer Dimensions (WxDxH) | 540 x 400 x 158 mm (21,26 x 15,75 x 6,22" in)                           | 635 x 400 x 178 mm (25 x 15,75 x 7" in)                                      |
| Subwoofer Weight             | 10 kg (22 lbs.)   | 14 kg (30,86 lbs.)   |
| Package Size (WxDxH)         | 635 x 455 x 200 mm (25 x 17,91 x 7,87" in)                              | 730 x 475 x 220 mm (28,74 x 18,70 x 8,66" in)                                |
| Gross Weight                 | 11 kg (24,2 lbs.)   | 15 kg (33,1 lbs.)  |

*Our products are subject to change. Modifications to technical features remain subject to change without notice.*

## 7. WARRANTY AND SERVICE

All HELVIA® products are covered by warranty according to European regulations (2 years in the case of purchase by private person - B2C; 1 year in the case of purchase by company - B2B). The warranty is valid from the date of purchase by the end user (private individual or company), indicated in the purchase document (receipt in the case of private person; invoice in the case of company). The following cases / components are not covered by the above warranty:

- All accessories supplied with the product;
- Improper use;
- Failure due to wear and tear;
- Any unauthorized modification of the product by the user or third parties.

HELVIA must meet the warranty obligations due to any non-compliant materials or manufacturing defects, by remedying free of charge at HELVIA's discretion by either repairing or replacing specific parts or the entire equipment. Any defective parts removed by a product in the event of a warranty claim become property of HELVIA.

During the warranty period, defective products can be returned to HELVIA retailer or installer with proof of original purchase (receipt or invoice). To avoid damage during transport, please use the original packaging, if available. For more information, visit the website: [www.frenexport.com](http://www.frenexport.com).

## 8. WARNING

READ CAREFULLY - only for EU and EEA (Norway, Iceland and Liechtenstein).



This symbol indicates that the product must not be disposed of with household waste, according to the WEEE directive (2202/96/EC and subsequent amendments) and national legislation.

The product must be delivered to a designated waste collection center (e.g. on an authorized one-for-one basis when you buy a new similar product, or to an authorized collection site for recycling waste electrical and electronic equipment).

Improper handling of this type of waste can have a negative impact on the environment and human health due to potentially dangerous substances that are generally associated with electrical and electronic equipment. At the same time, your cooperation in the proper disposal of this product will contribute to the effective use of natural resources.

For more information about where you can drop off your waste equipment for recycling, please contact your local city office, waste authority, approved WEEE scheme or your household waste disposal service.



# SOMMARIO

|  |           |
|--|-----------|
| <b>1. PRECAUZIONI .....</b>                  | <b>18</b> |
| 1.1. Importanti Simboli di Sicurezza .....   | 18        |
| 1.2. Importanti Istruzioni di Sicurezza..... | 18        |
| <b>2. CONTENUTO .....</b>                    | <b>20</b> |
| <b>3. DESCRIZIONE DEL PRODOTTO.....</b>      | <b>20</b> |
| 3.1. Caratteristiche:.....                   | 21        |
| <b>4. ASPETTO DEL PRODOTTO .....</b>         | <b>21</b> |
| 4.1. Dimensioni Prodotto .....               | 21        |
| 4.2. FLOOR-8A Pannello Posteriore .....      | 22        |
| 4.3. FLOOR-10A Pannello Posteriore.....      | 23        |
| <b>5. INSTALLAZIONE .....</b>                | <b>28</b> |
| <b>6. PARAMETRI TECNICI .....</b>            | <b>29</b> |
| 6.1. Specifiche Tecniche .....               | 29        |
| <b>7. GARANZIA E ASSISTENZA.....</b>         | <b>31</b> |
| <b>8. AVVISO .....</b>                       | <b>31</b> |

## 1. PRECAUZIONI

### 1.1. Importanti Simboli di Sicurezza



 L'etichetta "CAUTION" si trova sul retro dell'unità.



Il simbolo composto da un lampo all'interno di un triangolo equilatero avvisa l'utente della presenza di una "tensione pericolosa" non isolata all'interno del telaio del prodotto che può essere di entità sufficiente a costituire un rischio di scossa elettrica per le persone.



Il punto esclamativo all'interno di un triangolo equilatero avverte l'utente della presenza di importanti istruzioni operative e di manutenzione (assistenza) nella documentazione che accompagna il prodotto.

### 1.2. Importanti Istruzioni di Sicurezza

- Leggete queste istruzioni
- Conservate queste istruzioni
- Rispettate tutte le avvertenze
- Seguite tutte le istruzioni

#### **Acqua / Umidità**

L'apparecchio deve essere protetto dall'umidità e dalla pioggia, non può essere usato in prossimità di acqua; ad esempio nei pressi di una vasca da bagno, di un lavandino, di una piscina, etc.

#### **Calore**

L'apparecchio deve essere posto lontano da fonti di calore come radiatori, stufe o altri apparecchi che producono calore.

#### **Ventilazione**

Non ostruire le aree di apertura della ventilazione. Ciò potrebbe causare danni.

Installare sempre secondo le istruzioni del produttore.

### ***Introduzione di Oggetti e Liquidi***

---

Non introdurre oggetti o versare liquidi all'interno dell'apparato per ragioni di sicurezza. NON inserire le dita in nessuna fessura o apertura del dispositivo.

### ***Cavo di Alimentazione e Spina***

---

Proteggere il cavo di alimentazione da calpestamento o schiacciamento, in particolare in corrispondenza delle spine, delle prese e del punto di uscita dall'apparecchio. Non vanificare lo scopo di sicurezza della spina polarizzata o con messa a terra. Una spina polarizzata ha due poli; una spina con messa a terra ha due poli e un terzo terminale di messa a terra. Il terzo polo è previsto per la sicurezza dell'utente. Se la spina in dotazione non si adatta alla presa, rivolgersi a un elettricista per la sostituzione.

### ***Alimentazione***

---

L'apparecchio deve essere collegato esclusivamente all'alimentazione del tipo indicato sull'apparecchio stesso o descritto nel manuale. In caso contrario, si potrebbero verificare danni al prodotto ed eventualmente all'utente. Scollegare l'apparecchio durante i temporali o quando non viene utilizzato per lunghi periodi di tempo.

### ***Fusibile***

---

Per evitare il rischio di incendi e danni all'unità, utilizzare solo il tipo di fusibile consigliato, come descritto nel manuale. Prima di sostituire il fusibile, accertarsi che l'unità sia spenta e scollegata dalla presa di corrente.

### ***Collegamento alla Rete Elettrica***

---

Assicurarsi che l'unità sia scollegata dalla rete elettrica prima di effettuare qualsiasi collegamento. Portare il volume al livello minimo prima di accendere o spegnere il dispositivo. Un cablaggio elettrico non corretto può invalidare la garanzia del prodotto.

### ***Pulizia***

---

Pulite solo con un panno asciutto. Non utilizzate solventi come benzolo o alcol.

### ***Manutenzione***

---

Non effettuate qualsiasi altro intervento al di fuori di quelli descritti nel manuale. Per eventuale assistenza rivolgetevi solo a personale qualificato. Utilizzate solo accessori / componenti suggeriti dal produttore.

## 2. CONTENUTO

Grazie per aver acquistato il Subwoofer Attivo da Pavimento e Muro della serie FLOOR-8A/10A . Tutte le unità sono state rigorosamente testate prima di lasciare la fabbrica. Disimballare con cura la confezione e controllare il contenuto per assicurarsi che tutte le parti siano presenti e in buone condizioni:

- 1x Subwoofer Attivo
- 1x Cavo di Alimentazione IEC
- 1x Cavo Stereo RCA
- 1x (FLOOR-8A), 2x (FLOOR-10A) Staffe di Montaggio
- Questo manuale d'uso

In caso di danni durante il trasporto, informare immediatamente lo spedizioniere e conservare il materiale di imballaggio per l'ispezione. Ancora una volta, si prega di conservare la confezione e tutti i materiali di imballaggio. Se l'unità deve essere restituita al produttore, è importante che questa venga restituita nella confezione originale del produttore. Si prega di non intraprendere alcuna azione senza prima averci contattato. I nostri prodotti sono soggetti a un processo continuo di sviluppo. Pertanto, le modifiche alle caratteristiche tecniche rimangono soggette a modifiche senza preavviso.

## 3. DESCRIZIONE DEL PRODOTTO

Sempre più frequentemente è richiesta una qualità audio elevata anche in sistemi audio in passato non così performanti. Bar, ristoranti, pub, negozi oggi usano il suono – musica, video giochi, home cinema, ecc. – non solo come semplice sottofondo, ma come vero e proprio strumento di marketing, dove la qualità del suono è un ingrediente importante.

Questi subwoofer sono pensati per essere collocati in spazi limitati, sotto poltrone o divani, o contro i muri. Ma nonostante il loro look sottile, il volume interno e i woofer ad elevata escursione, offrono dei bassi davvero degni di impianti di dimensioni molto superiori.

L'amplificatore interno in Classe-AB è stabile, pensato per l'utilizzo prolungato nel tempo e dotato di funzione auto-power (per limitare il consumo), di limiter, protezione termica e sovraccarico. Oltre all'ingresso stereo di linea, è presente anche un ingresso stereo di potenza (a bassa impedenza) che permette il collegamento diretto alle uscite dell'amplificatore o agli altoparlanti di un sistema già esistente, cosa questa molto pratica se le distanze o altri fattori non permettono le connessioni tradizionali al mixer o alle uscite link di un amplificatore.

I subwoofer hanno in dotazione 4 piedi in gomma per favorire il distanziamento

del diffusore quando posto col woofer verso il pavimento e 2 staffe per il fissaggio sospeso a muro, in modo da minimizzare l'ingombro e rendere il woofer completamente protetto poiché rivolto contro la parete.

### 3.1. Caratteristiche:

- Subwoofer amplificato Bass-Reflex da 8 e 10 pollici
- Progettato per il montaggio a pavimento o a parete (piedini e staffa inclusi)
- Amplificatori di classe AB con potenze di 100W e 200W
- Ingressi stereo di Linea e ingressi stereo ad Alta Potenza
- Frequenza di Crossover regolabile da 40Hz a 150Hz
- Housing sottile, elegante e robusto con finitura nera

## 4. ASPETTO DEL PRODOTTO

### 4.1. Dimensioni Prodotto

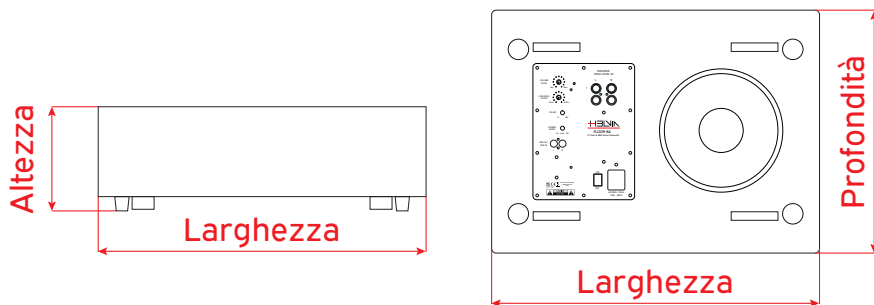

FLOOR-8A

| L   | P   | A   |
|-----|-----|-----|
| 540 | 400 | 158 |

FLOOR-10A

| L   | P   | A   |
|-----|-----|-----|
| 635 | 400 | 178 |

Unit: mm

## 4.2. FLOOR-8A Pannello Posteriore

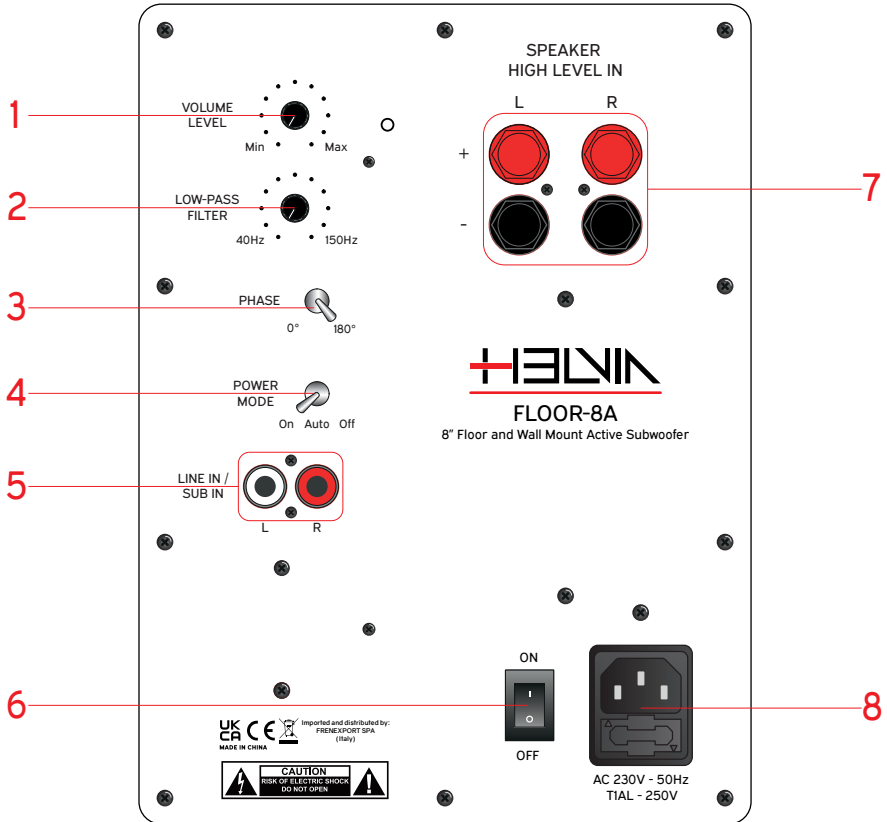

## 4.3. FLOOR-10A Pannello Posteriore

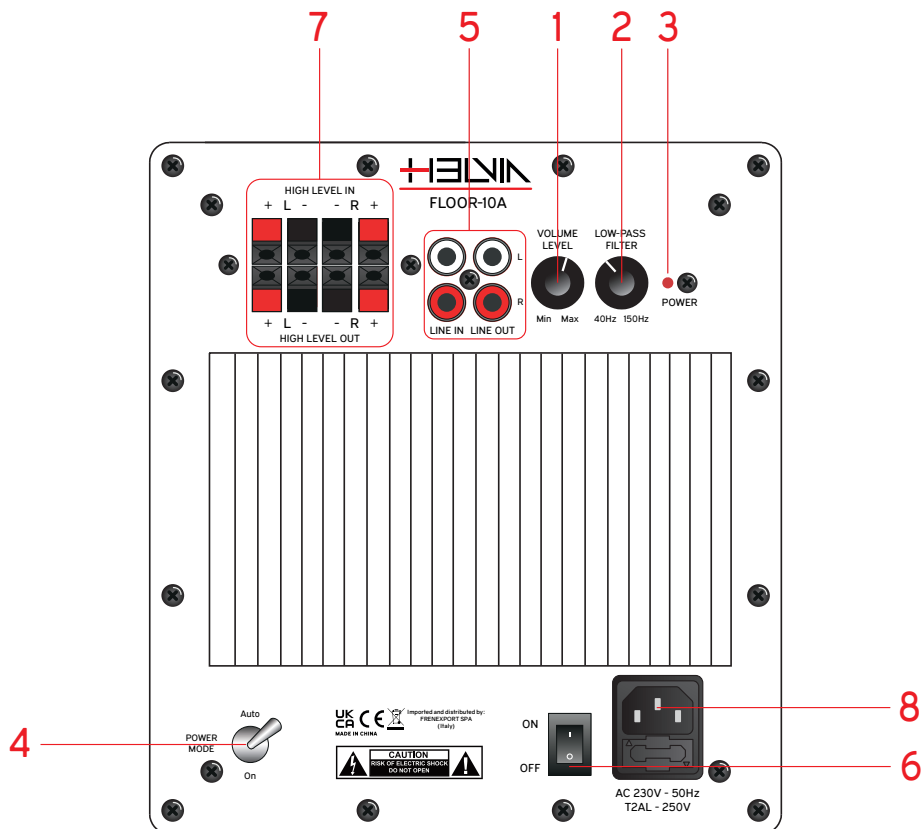

1. Manopola di controllo del Volume
2. Manopola del Filtro Passa-Basso
3. Interruttore di Fase a levetta (8A) / Indicatore LED di alimentazione (10A)

4. Interruttore a levetta per la Modalità di Alimentazione
5. Ingressi di Linea/Sub RCA (8A) / Ingressi/Uscite Stereo di Linea RCA (10A)
6. Interruttore di Alimentazione ON/OFF

7. Ingressi Stereo ad Alto Livello (8A) / Ingressi/Uscite Stereo ad Alto Livello (10A)
8. Connettore VDE con Portafusibile

## **1. Manopola di controllo del Volume**

Questa manopola controlla il livello di volume complessivo del subwoofer.

## **2. Manopola del Filtro Passa-Basso**

Questa manopola regola la frequenza di crossover tra il subwoofer e i diffusori principali tra 40 Hz e 150 Hz. Il subwoofer gestisce tutte le frequenze inferiori alla frequenza di crossover.

### **3.1 Interruttore di Fase a levetta (FLOOR-8A)**

Questo interruttore consente di impostare la fase del segnale di uscita del subwoofer a **0°** o a **180°**, per correggere un eventuale disallineamento di fase che può causare la cancellazione del suono tra il subwoofer e i diffusori principali.

A seconda della posizione del subwoofer, il suono che raggiunge il punto d'ascolto ideale potrebbe essere sfasato rispetto al resto del sistema. Se i bassi suonano fuori tempo, disturbati o attenuati, provate a invertire la fase. La posizione predefinita, che fornisce il miglior suono dei bassi nella maggior parte dei casi, è quella con la fase impostata su **0°**.

### **3.2 Indicatore LED di Alimentazione**

Questo LED si illumina di rosso quando il subwoofer è collegato e l'interruttore di alimentazione ON/OFF (6) è in posizione ON.

### **4.1 Interruttore a levetta per la Modalità di Alimentazione (FLOOR-8A)**

Questo interruttore a 3 vie controlla lo stato di alimentazione del subwoofer:



On Auto Off

- **ON:** L'unità rimane accesa indipendentemente dalla presenza o meno di un segnale di ingresso
- **AUTO:** L'unità entra automaticamente in modalità Stand-by dopo circa 2 minuti di assenza di segnale di ingresso e si riaccende quando il segnale si rileva nuovamente
- **OFF:** L'unità rimane spenta indipendentemente dalla presenza o meno di un segnale di ingresso

 **Nota: l'interruttore di alimentazione ON/OFF (6) deve essere in posizione ON perché la funzione di Auto Stand-by sia operativa.**



## 4.2 Interruttore a levetta per la Mod. di Alimentazione (FLOOR-10A)

Questo interruttore a 2 vie controlla lo stato di alimentazione del subwoofer:

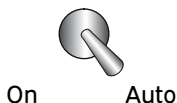

- **ON:** L'unità rimane accesa indipendentemente dalla presenza o meno di un segnale di ingresso
- **AUTO:** L'unità entra automaticamente in modalità Stand-by dopo circa 2 minuti di assenza di segnale di ingresso e si riaccende quando il segnale si rileva nuovamente

 **Nota:** l'interruttore di alimentazione ON/OFF (6) deve essere in posizione ON perché la funzione di Auto Stand-by sia operativa.

## 5.1 Ingressi di Linea/Sub RCA (FLOOR-8A)

Questi ingressi accettano un segnale di linea a gamma completa dall'uscita pre-amp di un ricevitore o amplificatore. Questo segnale a gamma completa viene quindi amplificato ed elaborato per alimentare il subwoofer.

Se l'amplificatore o il ricevitore audio-video dispone di un'uscita dedicata al subwoofer (solitamente contrassegnata **SUB** o **LFE**), utilizzare un cavo RCA mono per collegarlo all'ingresso (L) sinistro del subwoofer:

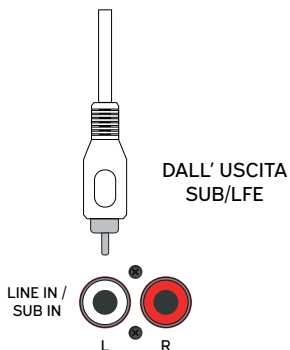

In alternativa, se l'amplificatore non dispone di un'uscita dedicata al subwoofer, ma di un'uscita pre-amp, utilizzare un cavo RCA stereo per collegarlo agli ingressi L e R del subwoofer:

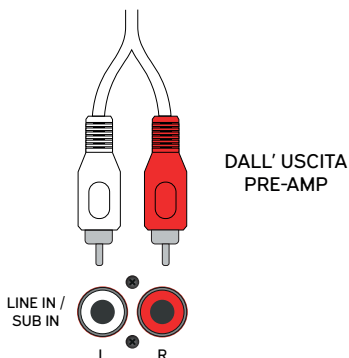

## 5.2 Ingressi/Uscite Stereo di Linea RCA (FLOOR-10A)

Per i collegamenti degli ingressi di Linea, vedere il punto 5.1. Utilizzare l'uscita stereo di Linea del subwoofer per inviare il segnale a subwoofer o amplificatori aggiuntivi. L'uscita di Linea trasmette l'audio allo stesso livello con cui è entrato nell'ingresso di Linea:

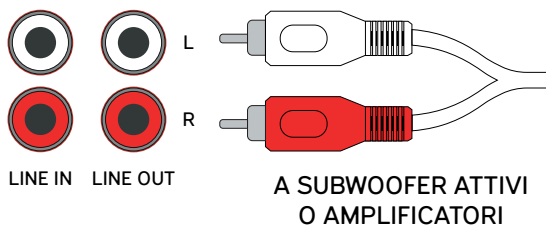





## 6. Interruttore di Alimentazione ON/OFF

Utilizzare questo interruttore per accendere o spegnere il subwoofer. Se si utilizza la funzione di Auto Stand-by, questo interruttore deve essere lasciato in posizione ON.

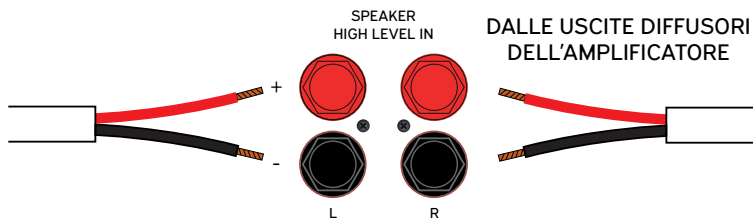
## 7.1 Ingressi Stereo ad Alto Livello (FLOOR-8A)

Se l'amplificatore non dispone di un'uscita dedicata per il subwoofer o di un'uscita pre-amp, collegare le uscite dei diffusori stereo dell'amplificatore agli ingressi stereo ad Alto Livello del subwoofer utilizzando 2 cavi per diffusori come illustrato di seguito:



-  **Nota:** questo è il metodo meno indicato per collegare il subwoofer.
-  **Nota:** assicurarsi che la polarità non sia invertita (+ collegato a -). Se la polarità è invertita, il suono sarà innaturale e privo di bassi.
-  **Nota:** ogni volta che si nota una distorsione, ridurre il volume a un livello inferiore. Non lasciate mai che il subwoofer vada in “clipping”, altrimenti potrebbe subire danni. I danni causati dal funzionamento del subwoofer a livelli di volume distorti non sono coperti dalla garanzia.

## 7.2 Ingressi/Uscite Stereo ad Alto Livello (FLOOR-10A)

Vedere il punto 7.1 per il collegamento degli ingressi stereo ad Alto Livello dalle uscite dei diffusori dell'amplificatore. Quindi, inviare il segnale stereo originale amplificato ai diffusori principali L/R collegandoli alle uscite stereo ad alto livello del subwoofer, come illustrato di seguito:

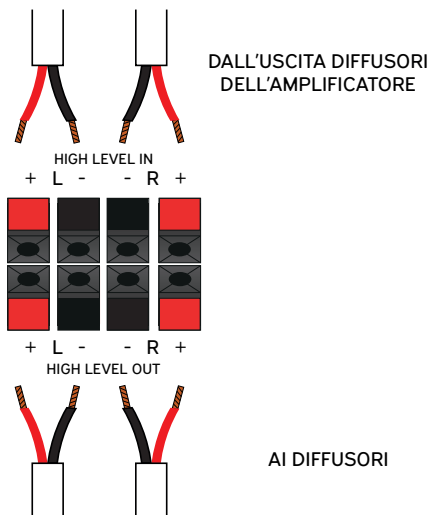

## 8. Connettore VDE con Portafusibile

Connettore di alimentazione per la rete elettrica, con portafusibile. Collegare il cavo di alimentazione (in dotazione) a una presa di corrente adeguatamente configurata per il modello in uso.

 **Nota:** se si perde il cavo di alimentazione, utilizzare sempre una spina a tre poli con un polo per la messa a terra. La corrispondenza dei fili è la seguente:

| Cavo         | Funzione | Nomenclatura Internazionale   |
|--------------|----------|---|
| Marrone      | Fase     | L   |
| Blu          | Neutro   | N   |
| Giallo/Verde | Terra    |  |

 **ATTENZIONE:** Collegare sempre la messa a terra! Prestare attenzione alla sicurezza! Prima di mettere in funzione per la prima volta, far approvare l'installazione da un esperto.

In caso di bruciatura del fusibile, per evitare il rischio di incendio e di danneggiamento dell'unità, utilizzare solo lo stesso tipo di fusibile riportato sul dispositivo o controllare il paragrafo "6.1. Specifiche Tecniche" a pagina 29.

## 5. INSTALLAZIONE

Leggere attentamente queste istruzioni prima di installare e utilizzare il prodotto:

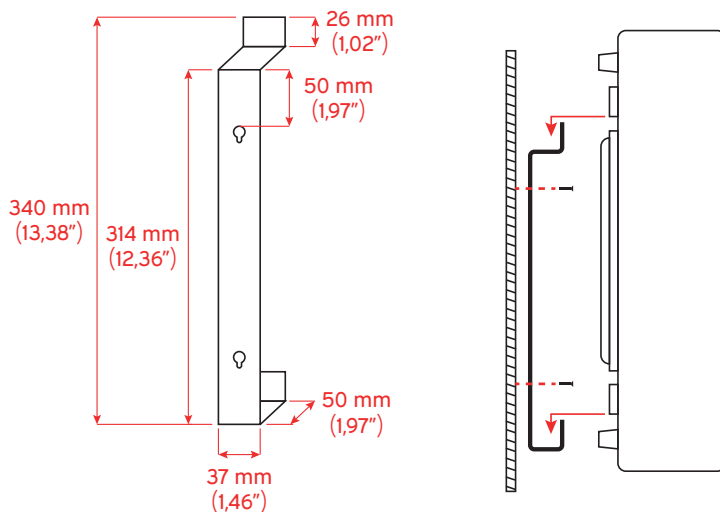

1. Prima di installare il subwoofer in una parete, verificare che la struttura sia in grado di sostenere il peso ed evitare il contatto con cavi o tubature che potrebbero trovarsi dietro la superficie. L'installazione su materiali morbidi o in aree non in grado di sostenere il peso del subwoofer può causare lesioni personali o danni all'unità.
2. Inserire la staffa a C negli appositi supporti situati nella parte inferiore del subwoofer assicurandosi che siano ben avvitati e che la staffa non si muova.
3. Agganciare il subwoofer alle viti o ad ancoraggi ben fissati alla parete tramite gli appositi fori situati sulla staffa.
4. Assicurarsi che il subwoofer sia fissato correttamente alla parete. Utilizzare viti, bulloni o ancoraggi adeguati. In caso contrario, il subwoofer potrebbe non essere fissato e causare danni o lesioni.
5. Per l'installazione, utilizzare solo cavi approvati e certificati. Non allungare o mettere il cavo a contatto con oggetti appuntiti.
6. Prima di rimuovere i cavi, accertarsi che l'unità e gli altri componenti siano spenti.
7. Non sovraccaricare mai il subwoofer fino a provocarne la distorsione e ridurre sempre il volume prima di cambiare sorgente di ingresso.

 **L'installatore è responsabile dell'impianto. Prestare attenzione all'installazione del subwoofer secondo le norme di sicurezza locali.**

## 6. PARAMETRI TECNICI

### 6.1. Specifiche Tecniche

| Modello                       | FLOOR-8A   | FLOOR-10A  |
|-------------------------------|--|--|
| Tipo di Diffusore             | Subwoofer Bass-Reflex                            | Subwoofer Bass-Reflex                            |
| Risposta in Frequenza         | 40 Hz - a 500 Hz @-10dB                          | 35 Hz - 500 Hz @ -10 dB                          |
| SPL massimo (1W@1m)           | 81dB   | 83dB   |
| Frequenza di Crossover        | 40 Hz - 150 Hz                                   | 40 Hz - 150 Hz                                   |
| Pendenza del Filtro Crossover | 18dB/Ottava                                      | 18dB/Ottava                                      |
| Impedenza Nominale            | 4 ohm  | 8 ohm  |
| Diametro del cono del Woofer  | 8"   | 10"  |
| Classe dell'amplificatore     | Classe AB  | Classe AB  |
| Potenza nominale AES          | 50 Watt  | 100 Watt   |
| Potenza di programma          | 100 Watt   | 200 Watt   |
| Protezioni                    | Cortocircuito, Sovraccarico, Termica, Limitatore | Cortocircuito, Sovraccarico, Termica, Limitatore |

## Serie FLOOR-8A / 10A Subwoofer da 8" - 10" Attivo da Pavimento e Muro

|                               |   |   |
|-------------------------------|---|---|
| Connessioni di ingresso       | Ingressi di Linea Stereo (RCA), Ingressi stereo ad Alto Livello (morsetti a vite per diffusori) | Ingressi di Linea Stereo (RCA), Ingressi stereo ad Alto Livello (terminali per diffusori a molla) |
| Connessioni di uscita         | /   | Uscite di Linea Stereo (RCA), Uscite stereo ad Alto Livello (terminali per diffusori a molla)     |
| Connettore di Alimentazione   | Pres a VDE con fusibile   | Pres a VDE con fusibile   |
| Livello                       | Controllo del livello del Sub   | Controllo del livello del Sub   |
| Controllo di Fase             | Interruttore 0° - 180°  | /   |
| LED                           | Accensione (Blu)  | Accensione (Rosso)  |
| Alimentazione Automatica      | Selettore a 3 vie (ON, AUTO, OFF)   | Selettore a 2 vie (ON, AUTO)  |
| Interruttore di Alimentazione | Interruttore ON/OFF   | Interruttore ON/OFF   |
| Requisiti di Alimentazione    | 230Vac (+/- 10%) - 50Hz   | 230Vac (+/- 10%) - 50Hz   |
| Consumo di Energia            | 110 Watt  | 220 Watt  |
| Fusibile                      | T1AL-250V   | T2AL-250V   |
| Materiale Housing             | MDF, finitura nera  | MDF, finitura nera  |
| Montaggio a muro              | Staffa a C  | Staffa a C  |
| Dimensioni Prodotto (LxPxA)   | 540 x 400 x 158 mm (21,26 x 15,75 x 6,22" pollici)  | 635 x 400 x 178 mm (25 x 15,75 x 7" in)   |
| Peso Diffusore                | 10 kg (22 lbs.)   | 14 kg (30,86 lbs.)  |
| Dimensioni Imballo (LxPxA)    | 635 x 455 x 200 mm (25 x 17,91 x 7,87" pollici)   | 730 x 475 x 220 mm (28,74 x 18,70 x 8,66" pollici)  |
| Peso Imballo                  | 11 kg (24,2 lbs.)   | 15 kg (33,1 lbs.)   |

*I nostri prodotti sono soggetti a continui miglioramenti. Modifiche alle caratteristiche possono essere apportate senza preavviso.*

## 7. GARANZIA E ASSISTENZA

Tutti i prodotti HELVIA® sono coperti da garanzia secondo le normative europee (2 anni in caso di vendita finale a privato - B2C; 1 anno in caso di vendita finale ad azienda - B2B). Questa garanzia è valida dalla data di acquisto da parte dell'utilizzatore finale (privato o azienda che sia), indicata nel documento di acquisto (scontrino in caso di privato; fattura in caso di azienda). I seguenti casi / componenti non sono coperti dalla garanzia di cui sopra:

- Tutti gli accessori forniti con il prodotto;
- Uso improprio;
- Guasto dovuto all'usura;
- Ogni modifica non autorizzata del prodotto effettuata dall'utente o da terzi.

HELVIA deve soddisfare gli obblighi di garanzia dovuti a eventuali materiali non conformi o difetti di fabbricazione, rimediando gratuitamente e a discrezione di HELVIA, con la riparazione o sostituzione di singole parti o dell'intero apparecchio. Eventuali parti difettose rimosse da un prodotto in caso di intervento di garanzia diventano di proprietà di HELVIA. Durante il periodo di garanzia, i prodotti difettosi possono essere restituiti al rivenditore o all'installatore HELVIA con prova di acquisto originale (scontrino o fattura). Per evitare danni durante il trasporto, si prega di utilizzare l'imballo originale, se disponibile. Per ulteriori informazioni visitate il sito: [www.frenexport.com](http://www.frenexport.com).

## 8. AVVISO

LEGGETE ATTENTAMENTE - solo per UE e EEA (Norvegia, Islanda e Liechtenstein).



Questo simbolo indica che il prodotto non deve essere smaltito con i rifiuti domestici, in base alla direttiva RAEE (2202/96/CE e successive modificazioni) e legislazione nazionale.

Il prodotto deve essere consegnato a un centro di raccolta differenziata o, in caso di ritiro dell'usato quando si acquista un nuovo prodotto simile, ad un rivenditore autorizzato per il riciclaggio di apparecchiature elettriche ed elettroniche (RAEE).

Un uso improprio di questo tipo di rifiuti può avere un impatto negativo sull'ambiente e sulla salute umana a causa di sostanze potenzialmente pericolose che sono generalmente associate alle apparecchiature elettriche ed elettroniche. Allo stesso tempo, la vostra collaborazione per il corretto smaltimento di questo prodotto contribuirà a un utilizzo efficace delle risorse naturali.

Per ulteriori informazioni sui punti di raccolta delle apparecchiature da rottamare, contattate il comune, l'autorità di gestione dei rifiuti, strutture coinvolte nel sistema RAEE o il servizio di smaltimento dei rifiuti domestici



[www.frenexport.com](http://www.frenexport.com)



This product is imported in the European Union by  
Questo prodotto è importato nell'Unione Europea da

FRENEXPORT SPA – Via Enzo Ferrari, 10 - 62017 Porto Recanati - Italy  
HELVIA® is a registered trademark of FRENEXPORT SPA - Italy  
HELVIA® è un marchio di fabbrica registrato di FRENEXPORT SPA - Italia